

**W3110-200U / 200W / 200A - W4110-
200U / 200W / 200A**



**125633-125633V1-125633V2 - 125634-
125634V1-125634V2**

Bartscher GmbH
Franz-Kleine-Str. 28
D-33154 Salzkotten
Duitsland

tel. +49 5258 971-0
fax.: +49 5258 971-120
Infolinia service: +49 5258 971-197
www.bartscher.com



Versie: 1.0

Datum van opmaak: 2021-11-19

Originele gebruiksaanwijzing

1	Veiligheid.....	2
1.1	Symboolverklaring	2
1.2	Veiligheidsaanwijzingen.....	3
1.3	Gebruik volgens bestemming	6
1.4	Oneigenlijk gebruik	6
2	Algemeen	7
2.1	Aansprakelijkheid en vrijwaring.....	7
2.2	Auteursrecht	7
2.3	Conformiteitsverklaring	7
3	Transport, verpakking en opslag	8
3.1	Transportinspectie	8
3.2	Verpakking.....	8
3.3	Opslag	8
4	Technische Gegevens	9
4.1	Technische Gegevens	9
4.2	Functies van het apparaat	11
4.3	Onderdelenoverzicht.....	12
5	Installatie en bediening.....	13
5.1	Installatie.....	13
5.2	Bediening.....	14
6	Reiniging	20
6.1	Aanwijzingen betreffende de veiligheid tijdens het reinigen	20
6.2	Reiniging.....	21
7	Verwijdering.....	22



Lees voor het gebruik de gebruiksaanwijzing door en bewaar hem op een goed bereikbare plaats!

Deze handleiding bevat de beschrijving van de installatie, de bediening en het onderhoud van het apparaat en dient als belangrijke informatiebron en naslagwerk. De kennis en het in acht nemen van alle hier beschreven veiligheidsvoorschriften en instructies is een voorwaarde voor veilig en juist gebruik van het apparaat. Bovendien zijn de bepalingen inzake ongevallenpreventie, gezondheids- en veiligheidsvoorschriften en wettelijke voorschriften die van kracht zijn op het toepassingsgebied van het apparaat van toepassing.

Lees deze gebruikershandleiding voordat u met het apparaat gaat werken, en vóór de inbedrijfsstelling, om schade aan personen en zaken te voorkomen. Onjuist gebruik kan beschadigingen veroorzaken.

Deze handleiding is een integraal onderdeel van het product en moet in de directe nabijheid van het apparaat worden bewaard en te allen tijde beschikbaar zijn. Wanneer het apparaat wordt overgedragen, is het ook noodzakelijk deze gebruiksaanwijzing erbij te leveren.

NL

1 Veiligheid

Het apparaat is gemaakt volgens de laatste stand van de techniek. Het kan echter een bron van gevaar vormen als het apparaat niet in overeenstemming met zijn bestemming gebruikt wordt. Alle personen die het apparaat gebruiken, moeten zich houden aan de aanbevelingen en veiligheidsaanwijzingen in deze handleiding.

1.1 Symboolverklaring

Belangrijke veiligheids- en technische instructies zijn in deze gebruiksaanwijzing aangeduid door symbolen. Deze instructies moeten bij het gebruik van dit apparaat absoluut in acht worden genomen om letsel, ongelukken, of materiële schade te vermijden.



GEVAAR!

Het signaalwoord **GEVAAR** waarschuwt voor gevaren die leiden tot ernstige verwondingen of overlijden als ze niet worden vermeden.



WAARSCHUWING!

Het signaalwoord **WAARSCHUWING** waarschuwt voor gevaren die gematigd tot zwaar letsel of overlijden kunnen veroorzaken, als ze niet worden vermeden.



VOORZICHTIG!

Het signaalwoord **VOORZICHTIG** waarschuwt voor gevaren die licht of matig letsel kunnen veroorzaken, als ze niet worden vermeden.

ATTENTIE!

Het signaalwoord **ATTENTIE** geeft mogelijke materiële schade aan die kan optreden als u de veiligheidsinstructies niet volgt.

OPMERKING!

Het icoon **OPMERKING** informeert de gebruiker over aanvullende informatie en tips voor het gebruik van het apparaat.

NL

1.2 Veiligheidsaanwijzingen

Elektrische stroom

- Een te hoge netspanning of onjuiste installatie kan leiden tot elektrische schokken.
- Sluit het apparaat alleen aan als de specificaties op het typeplaatje overeenkomen met de netspanning.
- Om elektrische kortsluiting te voorkomen, moet het apparaat droog worden gehouden.
- Koppel het apparaat onmiddellijk los van het elektriciteitsnet als er tijdens het gebruik storingen optreden.
- Raak de stekker van het apparaat niet aan met natte handen.
- Raak het apparaat nooit aan nadat het in het water is gevallen. Onmiddellijk het apparaat van het elektriciteitsnet koppelen.
- Het herstellen en openen van de behuizing uitsluitend door specialisten en gespecialiseerde werkplaatsen laten uitvoeren.
- Draag het apparaat niet aan de verbindingskabel.

- Stel de verbindingkabel niet bloot aan warmte of scherpe randen.
- Knik, plet of knoop de verbindingkabel niet.
- Altijd de verbindingkabel volledig uitrollen.
- Plaats het apparaat of andere voorwerpen nooit op de verbindingkabel.
- Om het apparaat uit te schakelen van de elektrische voeding, altijd de stekker vastpakken.
- Controleer de voedingskabel regelmatig op beschadigingen. Het apparaat niet gebruiken wanneer de voedingskabel beschadigd is. Laat een beschadigde voedingskabel vervangen door de servicedienst of een gekwalificeerde elektricien om gevaar te voorkomen.

Brandbare materialen

- Stel het apparaat nooit bloot aan hoge temperaturen, zoals een fornuis, een kachel, open vuur, apparaten voor het behouden van warmte, enz.
- Het apparaat moet regelmatig worden schoongemaakt om het risico van brand te voorkomen.
- Het apparaat niet bedekken met bijv. aluminiumfolie of doeken.
- Gebruik het apparaat alleen met de hiervoor bestemde materialen en met de juiste temperatuurinstellingen. Materialen, voedselproducten en etensresten in het apparaat kunnen ontbranden.
- Het apparaat nooit gebruiken in de buurt van brandbare, licht ontvlambare materialen, bijv. benzine, spiritus, alcohol. Hoge temperaturen veroorzaken verdamping van deze materialen en als gevolg van contact met ontstekingsbronnen kan een explosie plaatsvinden.
- In geval van brand, vóór het blussen het apparaat ontkoppelen van de voeding. Blus het vuur nooit met water als het apparaat op het elektriciteitsnet is aangesloten. Na het blussen zorgen voor genoeg frisse lucht.

Hete oppervlakken

- Het oppervlak van het apparaat wordt tijdens het werk heet. Er bestaat gevaar voor verbranding. Ook na het uitschakelen blijft het apparaat nog enige tijd heet.
- Geen enkel heet oppervlakken van het apparaat aanraken. Gebruik de daarvoor voorziene bedieningselementen en handgrepen.
- Het apparaat pas na volledig afkoelen verplaatsen en reinigen.
- Het is verboden hete oppervlakken met koud water of brandbare vloeistoffen te begieten.

Bedienend personeel

Veiligheid

- Dit apparaat mag niet worden bediend door personen (inclusief kinderen) met beperkte fysieke, sensorische of mentale vaardigheden, evenals door personen met beperkte ervaring en / of beperkte kennis.
- Kinderen moeten onder toezicht staan om ervoor te zorgen dat ze niet met het apparaat spelen of het starten.

Kinderen mogen alleen gerechten of voedingsproducten uit het apparaat nemen!

Exploitatie alleen onder toezicht

- Het apparaat mag alleen onder toezicht worden geëxploiteerd.
- Blijf altijd in de directe nabijheid van het apparaat.

Onjuist gebruik

- Onjuist gebruik of verboden gebruik kan het apparaat beschadigen.
- Het apparaat mag alleen worden gebruikt als het zich in goede staat bevindt en veilig werken mogelijk maakt.
- Het apparaat mag alleen worden gebruikt als alle aansluitingen zijn uitgevoerd volgens de voorschriften.
- Het apparaat mag alleen worden gebruikt als het schoon is.
- Gebruik alleen originele reserveonderdelen. Nooit zelf het apparaat repareren.
- Verboden om veranderingen of modificaties aan het apparaat aan te brengen.

1.3 Gebruik volgens bestemming

Elk gebruik van het apparaat voor andere doeleinden en / of afwijkend van het normale bedoelde gebruik zoals hieronder beschreven, is verboden en wordt beschouwd als onbedoeld gebruik.

Het volgende gebruik is in overeenstemming met het beoogde gebruik:

- Het warmhouden van bereide gerechten in de juiste GN-containers.

1.4 Oneigenlijk gebruik

Onjuist gebruik kan leiden tot schade aan personen en zaken veroorzaakt door gevaarlijke elektrische spanning, brand en hoge temperaturen. Met behulp van het apparaat kan alleen werk worden uitgevoerd dat in deze handleiding wordt beschreven.

Het volgende gebruik is niet in overeenstemming met het beoogde gebruik:

- Verwarmen van brandbare, schadelijk voor de gezondheid, gemakkelijk verdampende of soortgelijke vloeistoffen en materialen.

2 Algemeen

2.1 Aansprakelijkheid en vrijwaring

Alle gegevens en aanwijzingen die zijn opgenomen in deze gebruiksaanwijzing zijn samengesteld rekening houdend met de geldende voorschriften, de actuele technische stand van zaken en onze langdurige inzichten en ervaring. In het geval van het bestellen van speciale modellen of extra opties, en in het geval van het gebruik van de nieuwste technische kennis, kan het geleverde apparaat onder bepaalde omstandigheden verschillen van de uitleg en de talrijke tekeningen in deze handleiding.

De producent is niet aansprakelijk voor de schade en storingen die zijn ontstaan als gevolg van:

- het niet in acht nemen van de aanwijzingen,
- oneigenlijk gebruik,
- het aanbrengen van technische wijzigingen door de gebruiker,
- de toepassing van ongeoorloofde reserveonderdelen.

Wij behouden ons het recht voor om technische veranderingen in het product aan te brengen die leiden tot verbetering van de gebruikseigenschappen en de verdere ontwikkeling van het apparaat.

NL

2.2 Auteursrecht

De gebruiksaanwijzing en de erin opgenomen teksten, tekeningen, foto's en andere afbeeldingen zijn auteursrechtelijk beschermd. Niets (ook gedeeltelijk) uit deze uitgave mag in ongeacht welke vorm worden verveelvoudigd, verwerkt en/of gepubliceerd zonder voorafgaande schriftelijke toestemming van de fabrikant. Overtreding van het bovenstaande verplicht tot schadevergoeding. Wij behouden ons het recht voor tot verdere vorderingen.

2.3 Conformiteitsverklaring

Het apparaat beantwoordt aan de actuele EU-normen en richtlijnen. Dit bevestigen we in de EG-verklaring van Conformiteit. Indien gewenst, sturen we u graag de betreffende Verklaring van Conformiteit toe.

3 Transport, verpakking en opslag

3.1 Transportinspectie

Als het apparaat afgeleverd is, onmiddellijk controleren of het compleet en zonder transportschade is. Als er duidelijk zichtbare transportschade is, het geleverde apparaat niet of alleen onder voorbehoud aannemen. De schade opschrijven op de transportdocumenten/ het leveringsdocument van de leverancier. Vervolgens reclameren. Verborgene gebreken onmiddellijk nadat ze zijn geconstateerd, reclameren, omdat eisen tot schadevergoeding alleen binnen de reclamatieperiode mogelijk zijn.

Neem contact op met onze klantenservice als er onderdelen of accessoires ontbreken.

3.2 Verpakking

Gooi de buitenste doos van uw apparaat niet weg. U kunt het nodig hebben tijdens een verhuizing, of als u het apparaat naar ons servicecentrum wilt sturen bij schade.

De verpakking en de afzonderlijke componenten zijn gemaakt van recyclebare materialen. In het bijzonder: kunststof folie en zakken, kartonnen verpakking.

Als u de verpakking wilt weggooien, dient u de geldende voorschriften in uw land in acht te nemen. Verpakkingsmateriaal dat hergebruikt kan worden, recyclen.

3.3 Opslag

Zorg ervoor dat de verpakkingen verzegeld zijn tot de installatie en houd ze in overeenstemming met de op de buitenkant aangebrachte plaatsingmarkering en opslagmarkering. Bewaar de pakketten alleen onder de volgende voorwaarden:

- in een afgesloten ruimte
- droog en stofvrij
- verwijderd houden van corrosief materiaal
- op een plaats beschermd tegen zonlicht
- beschermd tegen mechanische schokken.

Bij langere bewaring (> 3 maanden) regelmatig de algemene toestand van alle bestanddelen en van de verpakking controleren. Als het nodig is de verpakking vervangen voor een nieuwe.

4 Technische Gegevens

4.1 Technische Gegevens

Naam:	Buffetwagen W3110-200U / 200W / 200A
Art. nr.:	125633-125633V1-125633V2
Materiaal:	hout, gelamineerd; roestvast staal, kunststof
Kleur:	iep / wengé / antraciet
Aantal bakken:	1
Kamergrootte, GN-formaat:	3 x 1/1 GN
Max. diepte GN-bak in mm:	200
Bedienhoogte in mm:	900
Temperatuurbereik van – tot °C:	30 - 90
Afmetingen van het verschuifbare legbord (b x d) in mm:	1.170 x 250
Aantal dwarsbalken	4
Afmetingen dwarsbalken (b x d) in mm:	528 x 30
Aansluitingswaarde:	2,262 kW 230 V 50 Hz
Afmetingen (b x d x h) in mm:	1.170 x 1.245 x 1.520
Gewicht in kg:	112,0

Naam:	Buffetwagen W4110-200U / 200W / 200A
Art. nr.:	125634-125634V1-125634V2
Materiaal:	hout, gelamineerd; roestvast staal, kunststof
Kleur:	iep / wengé / antraciet
Aantal bakken:	1
Kamergrootte, GN-formaat:	4 x 1/1 GN
Max. diepte GN-bak in mm:	200
Bedienhoogte in mm:	900
Temperatuurbereik van – tot °C:	30 - 90
Afmetingen van het verschuifbare legbord (b x d) in mm:	1.495 x 250
Aantal dwarsbalken	4
Afmetingen dwarsbalken (b x d) in mm:	528 x 30
Aansluitingswaarde:	3,016 kW 230 V 50 Hz
Afmetingen (b x d x h) in mm:	1.495 x 1.245 x 1.520
Gewicht in kg:	134,6

Versie / eigenschappen

- Opklapbaar dienbladslide
- Hoestbescherming
- Verlichting:
 - LED
 - apart in te schakelen
- Aftapkraan
- Soort aansluitkabel:
 - spiraalkabel
 - kabellengte: 1,6 m
- Zwenkwielen: 5 zwenkwielen, 2 met rem
- Controlelampjes: Aan/uit
- Leveringsstaat: gebruiksklaar
- Eigenschappen:
 - bakken van roestvrij staal
 - afgeronde hoeken
- Bestaande uit: 4 dwarsbalken: D 528 mm, B 30 mm
- Niet bij levering inbegrepen: GN-bak

Recht op technische veranderingen voorbehouden!

4.2 Functies van het apparaat

De buffetwagen met hygiënische afdekking en LED-verlichting biedt plaats aan 3 of 4 GN 1/1 GN-bakken en dankzij het waterbadprincipe blijven de levensmiddelen in het buffet warm en verleidelijk voor het oog.

4.3 Onderdelenoverzicht

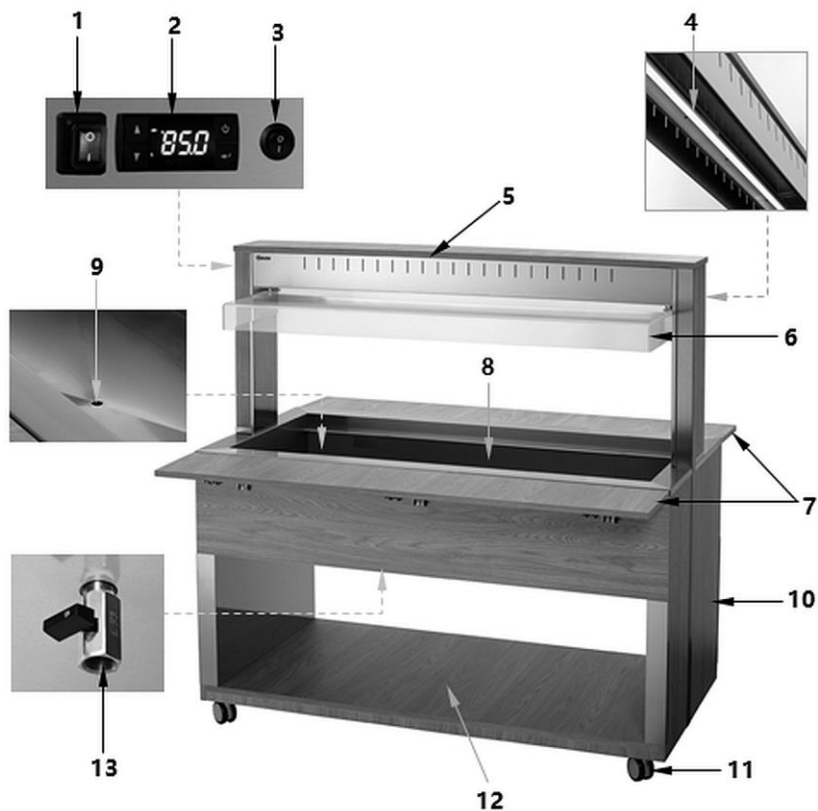

Afb. 1

- | | |
|--|----------------------------------|
| 1. Schakelaar met geïntegreerd lichtnet controlelampje (groen) | 2. Digitale temperatuurregulator |
| 3. Uit/aan schakelaar LED-verlichting | 4. LED verlichting |
| 5. Steun van de hoestbescherming | 6. Hoestscherm |
| 7. Dienbladslide (2x) | 8. Compartiment voor GN-bakken |
| 9. Afvoeropening voor GN-bakken | 10. Frame |
| 11. Zwenkwielen (5x), 2 met rem | 12. Onderste steloppervlak |
| 13. Wateraftapkraan | |

5 Installatie en bediening

5.1 Installatie



VOORZICHTIG!

In het geval van onjuiste installatie, bediening, onderhoud of bij het niet juist hanteren van het apparaat kan dat leiden tot letsel en beschadigingen.

De plaatsing en de installatie, alsook reparaties mogen uitsluitend worden uitgevoerd door een geautoriseerde technische service volgens de geldende voorschriften in het land van plaatsing.

Uitpakken / plaatsing

- Pak het apparaat uit en verwijder alle externe en interne verpakkingselementen en transportbeveiliging.



VOORZICHTIG!

Gevaar voor verstikking!

Houdt verpakkingsmateriaal zoals plasticfolie en piepschuim uit handen van kinderen.

- Als er beschermfolie op het apparaat zit, verwijdert u deze. De folie dient langzaam van het apparaat te worden getrokken zodat er geen lijmresten achterblijven. Eventuele lijmresten verwijderen met een geschikt oplosmiddel.
- Pas op dat u het typeplaatje en de waarschuwingsinstructies op het apparaat niet beschadigt.
- Het apparaat nooit in een vochtige of natte omgeving neerzetten.
- Het apparaat moet zo worden ingesteld dat de verbindingen gemakkelijk toegankelijk zijn om snel uit te schakelen als dat nodig is.
- Plaats het apparaat op een oppervlak met de volgende eigenschappen:
 - recht, met voldoende draagkracht, bestand tegen water, droog en bestand tegen hoge temperaturen
 - groot genoeg om probleemloos met het apparaat te werken
 - goed bereikbaar
 - goede ventilatie.
- Houd een afstand van minstens 20 cm tot brandbare wanden en objecten.

- Vergrendel de zwenkwielen met de parkeerremmen wanneer het apparaat is geplaatst.

Aansluiting op het lichtnet

- Controleer of de technische specificaties van het apparaat (zie naamplaatje) overeenstemmen met de gegevens van de lokale stroomvoorziening.
- Sluit het apparaat aan op een enkele, voldoende beschermde aansluiting met een beveiligd contact. Sluit het apparaat niet aan op een meervoudige aansluiting.
- Leg de verbindingkabel zo dat niemand erop kan lopen of erover kan struikelen.

5.2 Bediening

Aanwijzingen voor de gebruiker

- Plaats geen voorwerpen op het hoestscherm (bijv. gestapelde borden).
- Gebruik de onderste bruikbare oppervlakken van het apparaat voor het plaatsen van borden enz.
- Vermijd contact van grote hoeveelheden water met houten onderdelen om blaren en krassen te voorkomen.
- Indien mogelijk moeten warme gerechten in geschikte GN-bakken in het GN-compartiment worden geplaatst, zodat ze sneller klaar zijn om te worden opgediend.

NL

Vorbereiden van het apparaat

1. Vóór het eerste gebruik van het apparaat, dient het apparaat te worden gereinigd volgens de aanwijzingen in punt **6 “Reiniging”**.
2. Droog het apparaat grondig.
3. Zorg ervoor dat de waterafvoerkraan dicht is.
4. Zorg ervoor dat het apparaat is uitgeschakeld.
5. Giet water in het compartiment voor Gn-bakken tot aan de MAX-aanduiding.

OPGELET!

Het apparaat nooit zonder water gebruiken.

Controleer regelmatig het waterniveau in de kamer voor de GN-containers. Voeg indien nodig water toe.

Digitale temperatuurregulator



Rys. 2

Toets	Naam	Functies
	Functieknop	<ol style="list-style-type: none"> 1. HACCP-gegevens display 2. Regelaar aan/uit zetten (indien LFc = 1) 3. in programmeermodus: om het parametermenu te verlaten zonder de nieuwe instelwaarden op te slaan (Esc-commando) 4. tijdens een alarmsituatie: om de optionele interne zoemer en het relais uit te schakelen
	Enter-knop	<ol style="list-style-type: none"> 1. Activering van de programmeermodus 2. Weergave en validatie van nieuwe instellingswaarden
	Knop voor het verlagen van de instellingswaarden	<ol style="list-style-type: none"> 1. Houd samen met de Enter-toets gedurende 5 seconden ingedrukt, om de toetsen te blokkeren of te de-blokkeren. 2. In de programmeermodus: om door het parametermenu te scrollen en de instelwaarden te verlagen
	Knop voor het verhogen van de ingestelde waarden	<ol style="list-style-type: none"> 1. Om gedurende enkele seconden de huidige temperatuur van sonde 1 weer te geven 2. In de programmeermodus: om door het parametermenu te scrollen en de instelwaarden te verhogen

NL

LED-aanduidingen

De LED's tonen de status van de activeringsfunctie op het digitale display:

LED	Activerings-status	Betekenis
	brandt	verwarming is in werking (uitgangsrelais K1 is ingeschakeld, Act = 1)
	knippert	tijdens de vertraging voor het inschakelen van de verwarming

Het punt linksboven knippert in de programmeerstand en licht op wanneer een extern contact (digitale ingang) actief is of in de standby-stand staat.





Het cijfer "1", dat op de digitale display verschijnt, geeft de huidige temperatuur van de sensor aan.

Temperatuurinstelling (gewenste temperatuurwaarde)

NL

1. Druk eenmalig op knop .

Het bericht SET verschijnt op het digitale display. Het bovenste punt in de linkerbovenhoek van de temperatuurindicator knippert, om aan te geven dat u in de programmeerstand bent.

2. Om de gewenste waarde te tonen opnieuw de knop  indrukken.
3. Om de gewenste benodigde waarde in te stellen gedurende 15 seconden de knoppen  of  indrukken.
4. Druk de knop  in om de ingevoerde gegevens te bevestigen.

TIP!



Als de toets langer dan 15 seconden niet wordt geactiveerd of als de toets

 één keer wordt ingedrukt, wordt de laatste op het display weergegeven waarde overgenomen en wordt de vorige melding opnieuw weergegeven.

TIP!

Indien verdere wijzigingen van de parameterinstellingen nodig zijn, neem dan contact op met de service-afdeling.

Blokkade van de toetsen

1. Hou de toetsen  en , gelijktijdig gedurende 6 seconden ingedrukt om het toetsenbord te vergrendelen en te ontgrendelen (het bovenste punt links van de temperatuurindicator knippert).

Wanneer "Pof" wordt weergegeven op de digitale display, betekent dit dat het toetsenbord is vergrendeld. Als "Pon" wordt weergegeven, is het toetsenbord ontgrendeld.

Wanneer het toetsenbord is vergrendeld, kunnen alle parameters worden weergegeven, maar niet worden gewijzigd.

Weergave van opgeslagen alarmtemperaturen (HACCP-functie)

De digitale temperatuurregelaar slaat de laatste 3 temperatuuralarmen op:

De temperatuur van de sensor was lager dan ALo of hoger dan AHi.

- als de temperatuurregelaar de temperatuur weergeeft (d.w.z. niet in de programmeerstand), drukt u op de toets  en laat u hem weer los;
- het bericht "HcP" verschijnt (HACCP) en (indien de alarmgegevens zijn opgeslagen) het bericht "AL1", min/max temperatuur bereikt en de duur in minuten dat temperatuur 1 boven ALo of AHi was, dan verschijnt "AL2", min/max alarm AL1 verwijst naar de meest recente gebeurtenis. AL3 is de oudste.

Wanneer HACCP-gegevens op de digitale display worden weergegeven, kunnen

de opgeslagen alarmgegevens worden gewist door de  toets langer dan 5 seconden in te drukken ("----" wordt weergegeven).

De digitale temperatuurregelaar geeft alleen event-alarmgegevens weer die weer normaal zijn. Als een alarm aan de gang is, kan het worden beëindigd door ALo te beëindigen of de AHi-waarde te verhogen. Wanneer het alarm wordt beëindigd, worden de HACCP-gegevens opgeslagen.

Er is geen alarmopname tijdens het ontdooiproces.

De temperatuurregelaar is niet uitgerust met een batterij, in geval van stroomuitval worden geen gegevens gecontroleerd/opgeslagen.

Als de eenheid voor temperatuurmeting wordt gewijzigd ("unt" parameter), weerspiegelen de geregistreerde temperaturen/parameterwaarden de in het verleden ingestelde eenheid (zij worden niet herberekend).

Parameteralarmen

code	Beschrijving	Waarde	Voorlopige instellingen
Atp	Alarmtype waarde 0: ALo, AHi zijn absolute waarden voor temperaturen; 1: ALo, AHi zijn temperatuurwaarden gerelateerd aan SEt-waarden.	0..1	0
ALo	Alarm lage temperatuur (ex LoA). Als de temperatuur onder deze waarde zakt (ALo-0,4), geeft de regelaar een alarmsignaal op het display en begint de minimumtemperatuur en de duur van het alarm te registreren (HACCP-functie). Bovendien activeert hij de interne zoemer en het alarmrelais, indien beschikbaar (optioneel)	AtP=0, -50.. (AHi-1) AtP=1, -50 .. -0.5°C	-40 °C
AHi	Alarm bij overschrijden van de temperatuur (ex HiA). Als de temperatuur boven deze waarde stijgt (AHi+0,4), geeft de regelaar een alarmsignaal op het display en begint de hoogste temperatuur en de duur van het alarm te registreren. Bovendien activeert hij de interne zoemer en het alarmrelais, indien beschikbaar (optioneel).	AtP=0 (ALo+1)..150 AtP=1 0.5 ..285 °C	110 °C

Inbedrijfstelling van het apparaat

1. Sluit het apparaat aan op een passend, enkelvoudig stopcontact.
2. Het apparaat aanzetten met de aan/uit-schakelaar.

Het groene lichtnet controlelampje op de schakelaar licht op.

Op het digitale display van de temperatuurregelaar verschijnt "OFF".

3. Druk 2 seconden op de functietoets van de temperatuurregelaar om het toestel te starten.

De aanvangstemperatuur verschijnt op het digitale display. Het display  licht op en geeft aan, dat de opwarmingsfase duurt.

De in de fabriek ingestelde temperatuur is 90 °C.

4. Wacht tot het apparaat de ingestelde temperatuur heeft bereikt voordat u geselecteerde warme gerechten in geschikte GN-bakken in het GN-bakvak plaatst.

TIP!

Informatie over verdere temperatuurinstellingen vindt u in het hoofdstuk "Digitale temperatuurregelaar".

NL

LED-verlichting aan-/uitzetten

1. Schakel, indien nodig, de LED-verlichting op de hoestbescherming in of uit met de lichtschakelaar/schakelaar.

Uitzetten van het apparaat

1. Schakel de LED-verlichting op de hoestbescherming uit met de licht aan/uit schakelaar.
2. Het apparaat uitzetten met de schakelaar.
3. Het apparaat van het lichtnet halen (de stekker uit het stopcontact trekken!)

Het water laten weglopen

WAARSCHUWING! Verbrandingsgevaar!

Het water in de kamer voor de GN-bakken kan erg heet worden.

Laat het water afkoelen alvorens het te laten weglopen.

1. Ga als volgt te werk om het water uit het compartiment voor Gn-bakken te laten weglopen:
 - plaats een geschikte bak onder de aftapkraan (A)
 - open de aftapkraan (A)
 - het water laten weglopen.
2. Sluit de aftapkraan.

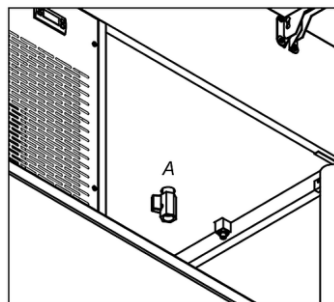

Afb. 3

NL

6 Reiniging

6.1 Aanwijzingen betreffende de veiligheid tijdens het reinigen

- Voordat het apparaat kan worden gereinigd, dient het apparaat van het lichtnet te worden gehaald.
- Het apparaat geheel laten afkoelen.
- Zorg ervoor dat er geen water in het apparaat komt. Dompel het apparaat niet in water of andere vloeistoffen om het te reinigen. Gebruik geen waterstraal onder druk om het apparaat te reinigen.
- Gebruik geen scherpe of metalen voorwerpen (mes, vork, enz.) om het apparaat schoon te maken. Scherpe voorwerpen kunnen het apparaat beschadigen en leiden tot elektrische schokken wanneer ze in contact komen met geleidende componenten.
- Gebruik geen schuurmiddelen, oplosmiddelen of bijtende schoonmaakmiddelen. Dit kan het oppervlak beschadigen.

6.2 Reiniging

1. Het apparaat regelmatig reinigen aan het eind van de werkdag of als het nodig is ook in de tussentijd of als het apparaat langere tijd niet is gebruikt.
2. De GN-bakken pas uit het compartiment nemen nadat het apparaat volledig is afgekoeld.
3. Laat het water wegvloeden uit het compartiment voor GN-bakken (hoofdstuk "**Het water laten wegvloeden**").
4. Reinig de kamer voor de GN-containers grondig met een zachte doek en een mild schoonmaakmiddel.
5. Veeg het af met een schoon doekje.
6. De kamer voor GN-containers moet grondig worden gedroogd.
7. Maak de hoestbescherming schoon met een zachte, vochtige doek en droog hem daarna goed af.
8. Gelamineerde houten oppervlakken mogen alleen worden gereinigd met een licht vochtige doek. Gebruik voor hardnekkige vlekken een beetje alcohol.
9. Reinig de GN-containers regelmatig in warm water met een zachte doek en een mild reinigingsmiddel.
10. Spoel om met schoon water.
11. Droog de GN-bakken of laat ze aan de lucht drogen.

7 Verwijdering

Elektrische apparaten



Elektrische apparaten zijn gemarkeerd met dit symbool. Elektrische apparatuur moet op een correcte en milieuvriendelijke manier worden verwijderd en gerecycled. Niet-gevaarlijke apparaten mogen niet bij het huishoudelijk afval worden gegooid. Koppel het apparaat los van de voeding en verwijder de verbindingkabel van het apparaat.

Elektrische apparaten moeten naar aangewezen inzamelpunten worden gebracht.