

TT160



300083

BESCHRIJVING PRODUCT

Benaming	• Dienblad-transportwagen TT160
Art.-nr.:	• 300083
Materiaal:	• Chromnikkelstaal
Uitvoering:	• 4 zwenkwieltjes met rubber banden, Ø 125 mm, 2 geremde zwenkwieltjes Afzetvlak met reling: B 775 x D 530 x H 150 mm eenzijdige handgreep voor makkelijk verzetten
Geleiders:	• plaats voor 16 dienbladen, 2 x 8 inschuifposities met afm. 500 x 360 mm, geschikt voor GN 1/1 containers of standaard kantinennormdienbladen met afm. 443 x 343 mm
Afmetingen:	• B 925 x D 620 x H 1700 mm
Maximale belasting:	• totaal 48 kg, aanbevolen maximale belasting op de geleiders: 3,0 kg
Afstand tussen de geleiders:	• 145 mm
Gewicht:	• 38,0 kg

Wijzigingen voorbehouden!

Meegelverd / beschrijving van de onderdelen

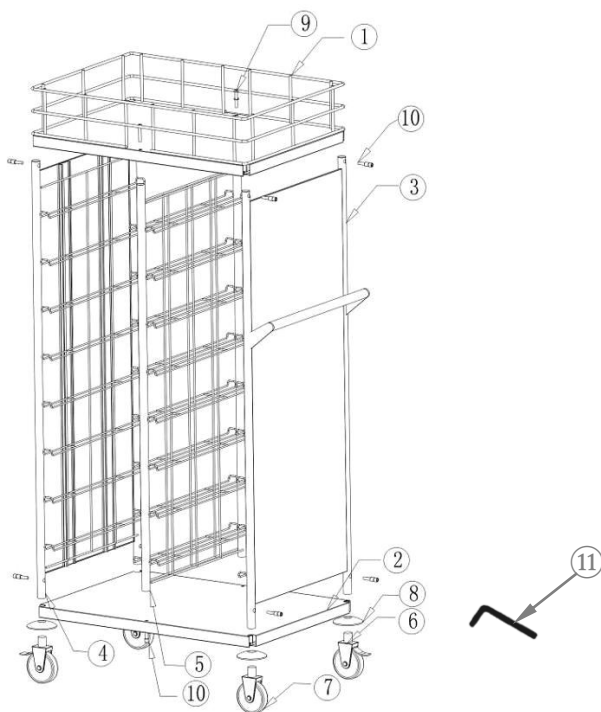

①	1 x bovenste afzetvlak met reling	⑦	2 x ongeremde zwenkwieltjes, Ø 125 mm
②	1 x bodemplank	⑧	4 x stootbeschermers voor de zwenkwieltjes
③	1 x zijgedeelte met handgreep en gemonteerde dienbladgeleiders	⑨	2 x schroef M8x50
④	1 x zijgedeelte met gemonteerde dienbladgeleiders	⑩	10 x schroef M8x40
⑤	1 x scheidingswand met aan beide zijden gemonteerde dienbladgeleiders	⑪	2 x inbussleutel
⑥	2 x geremde zwenkwieltjes, Ø 125 mm		

Montagehandleiding

1. Pak eerst de verschillende onderdelen uit en controleer of de geleverde elementen compleet zijn. Verwijder al het verpakkingsmateriaal.
2. Zet de dienblad-transportwagen volgens de onderstaande tekeningen en aanwijzingen in elkaar. Gebruik tijdens de montage de meegeleverde inbusleutel.

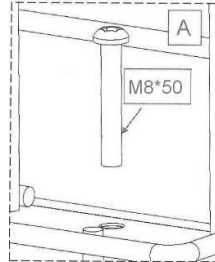
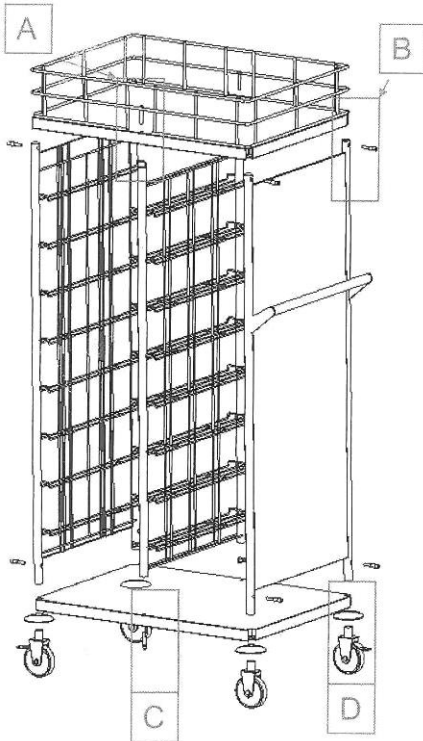

3. Begin de montage met de bevestiging van het bovenste afzetvlak met reling aan de scheidingswand. Leg het afzetvlak met reling op de zijkant en schroef de scheidingswand vast met behulp van 2 M8x50 schroeven (**afb. A**).

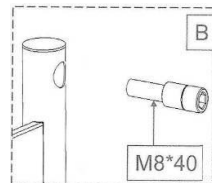

4. Plaats de zijgedeelten in de uitsparingen in de hoeken van het afzetvlak en schroef ze vervolgens vast met behulp van de M8x40 schroeven (**afb. B**).

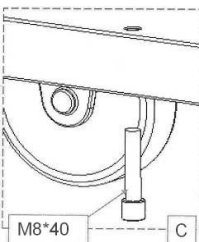

5. Plaats de zijgedeelten in de uitsparingen in de hoeken van de bodemplank en schroef vervolgens eerst de scheidingswand en daarna de zijgedeelten vast. Gebruik hiervoor de meegeleverde M8x40 schroeven (**afb. C**).

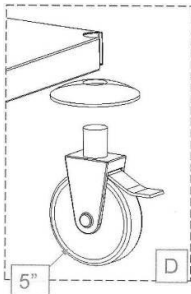

6. Plaats de stootbeschermers op de zwenkwieltjes en bevestig deze op de zijgedeelten door de zwenkwieltjes in de stangen van de zijgedeelten te draaien (**afb. D**). Breng de geremde zwenkwieltjes bij voorkeur diagonaal ten opzichte van elkaar aan.
7. Zet de dienblad-transportwagen op de zwenkwieltjes en controleer de stabiliteit.
8. U kunt de wagen afstellen door de zwenkwieltjes in of uit te draaien.

Aanwijzingen voor de gebruiker

- U kunt de dienblad-transportwagen vanaf beide kanten laden. Plaats geschikte standaard kantinenormdienbladen of GN 1/1 containers op de geleiders.
- Gebruik de handgreep op het zijgedeelte om de dienblad-transportwagen te verplaatsen.
- Blokkeer de zwenkwieltjes met de remmen zodra de dienblad-transportwagen op de gewenste plaats staat. Hierdoor voorkomt u dat de dienblad-transportwagen per ongeluk wordt verplaatst of omvalt.
- Maak de dienblad-transportwagen schoon met behulp van een zacht, vochtig doekje. Gebruik nooit schurende schoonmaakmiddelen die krassen op het oppervlak van de dienblad-transportwagen kunnen veroorzaken.

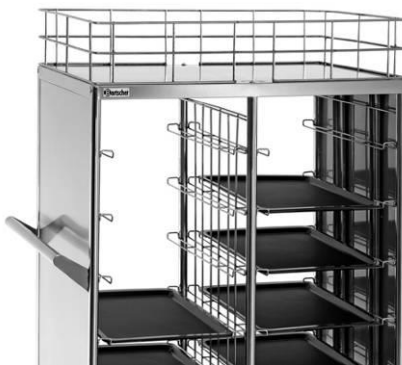

Bartscher GmbH
Franz-Kleine-Str. 28
33154 Salzkotten
Duitsland

Tel.: +49 5258 971-0
Fax: +49 5258 971-120
Service-hotline: +49 5258 971-197
www.bartscher.com