

KitchenAid

Corded Hand Blender
5KHBV53



EN	Use & Care manual	2
DE	Gebrauchs- und Pflegeanleitung	13
FR	Manuel d'utilisation et d'entretien	25
NL	Gebruiks- en onderhoudshandleiding	49



***521.160 - *521.162**

PARTS AND FEATURES

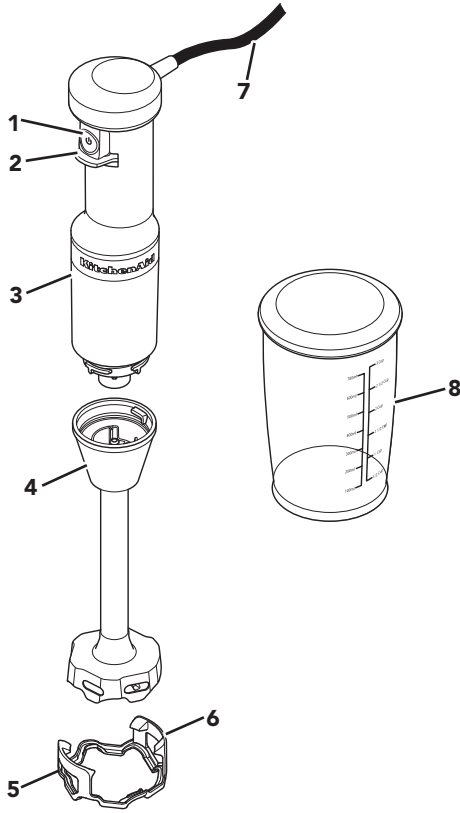

- 1 Variable Speed Controller
- 2 Speed Controller Guard
- 3 Motor Body
- 4 Blending Arm 20.3 cm (8")

- 5 Pan Guard - Use the pan guard to avoid damage to cookware while using the Hand Blender
- 6 Mounting Clips
- 7 Power Cord (5 ft.)
- 8 700 ml (3 cup) BPA-free Blending jar with lid

Your safety and the safety of others are very important.

We have provided many important safety messages in this manual and on your appliance. Always read and obey all safety messages.



This is the safety alert symbol.

This symbol alerts you to potential hazards that can kill or hurt you and others.

All safety messages will follow the safety alert symbol and either the word "DANGER" or "WARNING." These words mean:

⚠ DANGER

You can be killed or seriously injured if you don't immediately follow instructions.

⚠ WARNING

You can be killed or seriously injured if you don't follow instructions.

All safety messages will tell you what the potential hazard is, tell you how to reduce the chance of injury, and tell you what can happen if the instructions are not followed.

IMPORTANT SAFEGUARDS

When using electrical appliances, basic safety precautions should always be followed, including the following:

1. Read all instructions. Misuse of appliance may result in personal injury.
2. This appliance is not intended for use by persons (including children) with reduced physical, sensory or mental capabilities, or lack of experience and knowledge, unless they have been given supervision or instruction concerning use of the appliance by a person responsible for their safety.
3. Children should be supervised to ensure that they do not play with the appliance.
4. European Union only: This appliance can be used by persons with reduced physical, sensory or mental capabilities or lack of experience and knowledge if they have been given supervision or instruction concerning use of the appliance in a safe way and understand the hazards involved. Children shall not play with the appliance.
5. European Union only: This appliance shall not be used by children. Keep the appliance and its cord out of reach of children.
6. To protect against risk of electrical shock do not put motor body, cord, or electrical plug of this Hand Blender in water or other liquid.
7. This appliance shall not be used by children. Keep the appliance and its cord out of reach of children.
8. Avoid contacting moving parts.
9. Do not operate any appliance with a damaged cord or plug or after the appliance malfunctions, or is dropped or damaged in any manner. Contact the manufacturer at their customer service telephone number for information on examination, repair, or adjustment.

PRODUCT SAFETY

10. The use of attachments not recommended or sold by the manufacturer may cause fire, electric shock, or injury.
11. Turn the appliance OFF, then unplug from the outlet if it is left unattended and before, assembling, disassembling, cleaning or when not in use. To unplug, grasp the plug and pull from the outlet. Never pull from the power cord.
12. Do not use the appliance outdoors.
13. Do not let cord hang over edge of table or counter.
14. Do not let cord contact hot surfaces, including the stove.
15. When mixing liquids, especially hot liquids, use a tall container or make small quantities at a time to reduce spillage.
16. Keeps hands and utensils out of the container while blending to prevent the possibility of severe injury to persons or damage to the unit. A scraper may be used but must be used only when the unit is not running.
17. Blades are sharp. Handle carefully.
18. Refer to the “Care and Cleaning” section for instructions on cleaning the surfaces in contact with food.
19. This appliance is intended to be used in household and similar applications such as:
 - staff kitchen areas in shops, offices, or other working environments;
 - farmhouses;
 - by clients in hotels, motels and other residential type environments;
 - bed and breakfast type environments.
20. If the supply cord is damaged, it must be replaced by the manufacturer, its service agent or similarly qualified persons in order to avoid a hazard.
21. Be careful if hot liquid is poured into the food processor or blender as it can be ejected out of the appliance due to a sudden steaming.
22. Be careful when handling the sharp cutting blades, emptying the bowl and during cleaning.

SAVE THESE INSTRUCTIONS

Instructions are also available online, visit our website at:

www.KitchenAid.co.uk or www.KitchenAid.eu

PRODUCT SAFETY

ELECTRICAL REQUIREMENTS

WARNING



Electrical Shock Hazard

Plug into an earthed outlet.

Do not remove earth prong.

Do not use an adapter.

Do not use an extension cord.

Failure to follow these instructions can result in death, fire, or electrical shock.

Voltage: 220-240 VAC

Frequency: 50-60 Hz

Wattage: 180 W

NOTE: If the plug does not fit in the outlet, contact a qualified electrician. Do not modify the plug in any way. Do not use an adapter.

Do not use an extension cord. If the power supply cord is too short, have a qualified electrician or service technician to install an outlet near the appliance.

The cord should be arranged so that it will not drape over the countertop or tabletop where it can be pulled on by children or tripped over unintentionally.

NOTE: Maximum rating is based on the chopper accessory, included with KitchenAid model 5KHBV83. Other attachments may draw different power or current.

ELECTRICAL EQUIPMENT WASTE DISPOSAL

Disposal of packing material

The packing material is recyclable and is marked with the recycle symbol . The various parts of the packing must therefore be disposed of responsibly and in full compliance with local authority regulations governing waste disposal.

Scrapping the product

- This appliance is marked in compliance with European Directive 2012/19/EU, Waste Electrical and Electronic Equipment (WEEE).

- By ensuring this product is disposed of correctly, you will help prevent potential negative consequences for the environment and human health, which could otherwise be caused by inappropriate waste handling of this product.



- The symbol  on the product or on the accompanying documentation indicates that it should not be treated as domestic waste but must be taken to an appropriate collection centre for the recycling of electrical and electronic equipment.

Disposal must be carried out in accordance with local environmental regulations for waste disposal.

For more detailed information about treatment, recovery and recycling of this product, please contact your local city office, your household waste disposal service or the shop where you purchased the product.

DECLARATION OF CONFORMITY

This appliance has been designed, constructed and distributed in compliance with the safety requirements of EC Directives: 2014/35/EU, 2014/30/EU, 2009/125/EC and 2011/65/EU (RoHS Directive).

PRODUCT USAGE

ASSEMBLING THE BLENDING ARM

Before first use, clean all parts (see “Care and Cleaning” section).

IMPORTANT: Always unplug the Hand Blender, before attaching or removing parts.

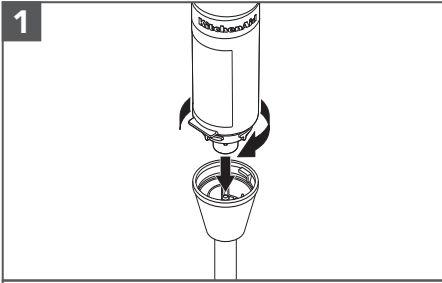

Insert the Blending Arm into the Motor Body and twist until it clicks to lock in place.

⚠ WARNING

Cut Hazard

Handle blades carefully.

Failure to do so can result in cuts.

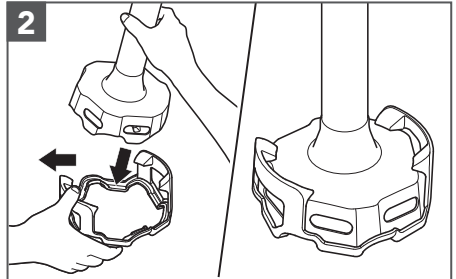

If using a Pan Guard, place it on a flat surface.

To insert the Pan Guard, angle the Blending Arm to one side of the Mounting Clip. Then, gently pull the other Mounting Clip outward and push down the Blending Arm. Ensure the Mounting Clips are secured into place.

NOTE: U.S patented removable Pan guard to help protect your cookware.

PRODUCT USAGE

USING THE BLENDING ARM

Use for smoothies, milkshakes, soup, cooked vegetables, frosting, or baby food, etc.

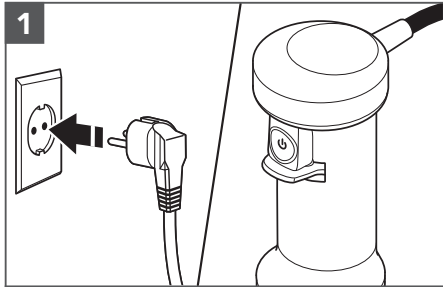

1
Plug the Hand Blender into an earthed electrical outlet.

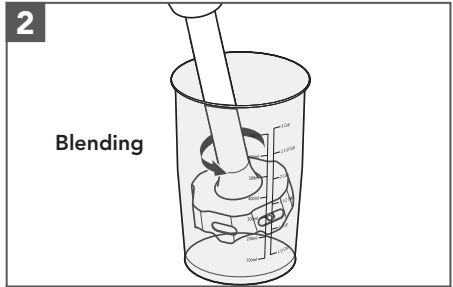

2
Blending
Insert the Hand Blender into the mixture. Press the Variable Speed Controller to start.

Use your free hand to cover the top of the Blending Jar for better stability and avoid splashing.

NOTE: Do not immerse Motor Body into liquids or other mixtures.

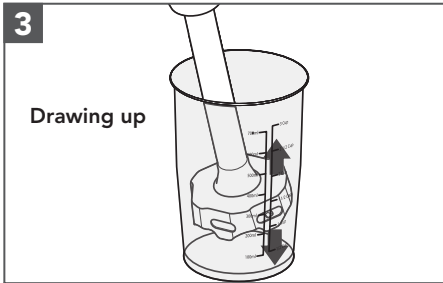

3
Drawing up
Use the draw up motion with the Hand Blender to move the ingredients within the jar. Slowly draw it upwards against the side of the jar. Repeat the process until the ingredients are at the desired consistency.

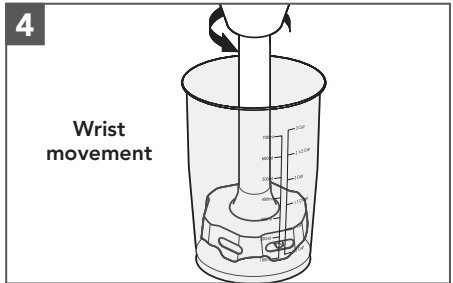

4
Wrist movement
With your wrist, make a circular motion to draw the Hand Blender up slightly and let it blend again into the ingredients.

PRODUCT USAGE

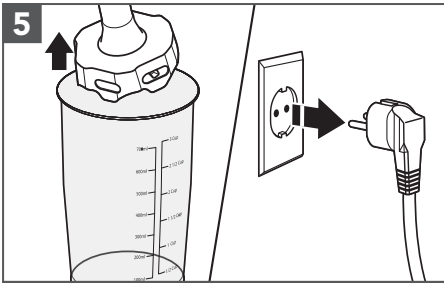

Release the Variable Speed Controller to stop; then remove Hand Blender from mixture.
Unplug the Hand Blender before removing or attaching the parts.

NOTE: Chopper and Whisk accessories included with KitchenAid Model 5KHBV83 can be used on this model.

CARE AND CLEANING

IMPORTANT: Always unplug the Hand Blender before attaching or removing parts.

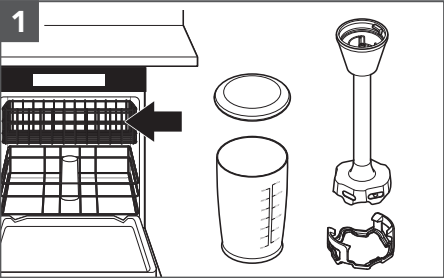

Dishwasher safe parts - top rack only:
Blending Arm, BPA-free Blending Jar, Lid, and Pan Guard in the top rack.

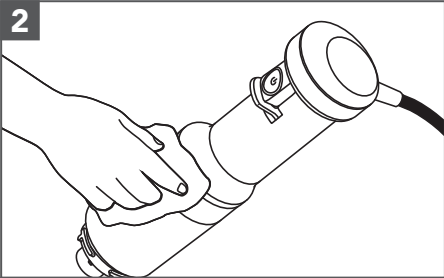

Wipe the Motor Body with a damp cloth. Mild dish soap may be used, but do not use abrasive cleansers.

For detailed information on the Hand Blender:
Visit www.kitchenaid.eu for additional instructions with videos, inspiring recipes, and tips on how to use and clean your Hand Blender.

TROUBLESHOOTING GUIDE

	⚠ WARNING
	Electrical Shock Hazard

Plug into an earthed outlet.

Do not remove an earth prong.

Do not use an adapter.

Do not use an extension cord.

Failure to follow these instructions can result in death, fire, or electrical shock.

Problem	Solution
If the Hand Blender fails to start:	Check to see if the Hand Blender is securely plugged into an earthed electrical outlet.
	If you have a circuit breaker box, check to make sure that the circuit is closed.
If the Hand Blender stops while blending:	When overloaded or jammed, it will automatically shut off to prevent motor damage. Divide contents into smaller batches. For certain recipes, adding liquid in the Jar may also reduce the load.
If the problem cannot be corrected:	See the "Terms of KitchenAid Guarantee ("Guarantee")" section. Do not return the Hand Blender to the retailer. Retailers do not provide service.

TERMS OF KITCHENAID GUARANTEE ("GUARANTEE")

Covering U.K. - Ireland - South Africa - UAE

KitchenAid Europa, Inc., Nijverheidslaan 3, Box 5, 1853 Strombeek-Bever, Belgium ("Guarantor") grants the end-customer, who is a consumer, a Guarantee pursuant to the following terms.

FOR U.K.:

The Guarantee applies in addition to and does not limit or affect the statutory warranty rights of the end-customer against the seller of the product. In summary, the Consumer Rights Act 2015 says products must be as described, fit for purpose and of satisfactory quality. During the expected lifespan of your product your legal rights entitle you to the following:

- Up to 30 days: if your product is faulty, then you can get an immediate refund.
- Up to six months: if your product can't be repaired or replaced, then you're entitled to a full refund, in most cases.
- Up to six years: if your product does not last a reasonable length of time you may be entitled to some money back.

These rights are subject to certain exceptions. For detailed information please visit the Citizens Advice website www.adviceguide.org.uk or call 03454 04 05 06.

FOR IRELAND:

The Guarantee applies in addition to and does not limit or affect the statutory warranty rights of the end-customer against the seller of the product under the European Communities (Certain Aspects of the Sale of Consumer Goods and Associated Guarantees Regulations 2003 (S.I. No. 11/2003)) and other enactments governing the sale of consumer goods.

FOR SOUTH AFRICA:

The Guarantee applies in addition to and does not limit or affect the statutory warranty rights of the end-customer against the seller of the product. In summary, the Consumer Protection Act, 2008 says that products must be: (i) reasonably suitable for the purpose for which they are intended; (ii) in good working order, of good quality and free of any defects; (iii) useable and durable for a reasonable period of time, having regard to the use to which they would normally be put and to all the surrounding circumstances; and (iv) in compliance with any applicable standards or any other public regulations.

During the expected lifespan of your product and where the products are not purchased online, your legal rights will entitle you to the following:

- You will be entitled to a full refund, if you did not have the opportunity to examine the product before delivery and if you rejected delivery of the product on the basis that the type and quality of the product was not as reasonably expected or did not reasonably conform to the material specifications.
- Within 5 business days after delivery: you may rescind your purchase and request a refund, if your purchase resulted from direct marketing.
- Within 10 business days after delivery: you will be entitled to a full refund, if it is found that the product was unsuitable for a particular purpose specifically communicated to you by the Guarantor.
- Within 15 business days after delivery: you will be entitled to a refund if: (i) the product was not delivered to you; or (ii) if you returned the product to the Guarantor.
- Within 6 months after delivery: you will be entitled to a refund or a replacement product, if the product is defective or fails to operate in terms of its specifications.

TERMS OF KITCHENAID GUARANTEE ("GUARANTEE")

Where you have purchased a product online your legal rights will be governed by the Electronic Communications and Transactions Act, 2002 and you will be entitled to the following:

- Within 7 days after conclusion of the transaction or after delivery: you may cancel your purchase without reason and without penalty.
- Within 30 days of the date of cancellation of the transaction: you will be entitled to receive a refund, if you have already made payment.
- You will only be liable for the direct costs of returning the product to the Guarantor.

FOR UAE:

The Guarantee applies in addition to and does not limit or affect the statutory warranty rights of the end-customer against the seller of the product.

1) SCOPE AND TERMS OF THE GUARANTEE

a) The Guarantor grants the Guarantee for the products mentioned under Section 1.b) which a consumer has purchased from a seller or a company of the KitchenAid-Group within the following countries: U.K., Ireland, or South Africa, or the United Arab Emirates (UAE).

b) The Guarantee period depends on the purchased product and is as follows:

5KHBV53 Two years full guarantee from date of purchase.

c) The Guarantee period commences on the date of purchase, i.e. the date on which a consumer purchased the product from a dealer or a company of the KitchenAid-Group.

d) The Guarantee covers the defect-free nature of the product.

e) The Guarantor shall provide the consumer with the following services under this Guarantee, at the choice of the Guarantor, if a defect occurs during the Guarantee period:

- Repair of the defective product or product part, or
- Replacement of the defective product or product part. If a product is no longer available, the Guarantor is entitled to exchange the product for a product of equal or higher value.

f) If the consumer wishes to make a claim under the Guarantee, the consumer has to contact the country specific KitchenAid service centres or the Guarantor directly at KitchenAid Europa, Inc. Nijverheidslaan 3, Box 5, 1853 Strombeek-Bever, Belgium;

Email-Address U.K.: CONSUMERCARE.UK@kitchenaid.eu

Email-Address IRELAND: CONSUMERCARE.IE@kitchenaid.eu

Toll Free Number U.K. & IRELAND: **00 800 381 040 26**

FOR SOUTH-AFRICA:

Our local KitchenAid Distributor:

KitchenAid Africa
PO Box 52102
V&A Waterfront
Cape Town
8002

TERMS OF KITCHENAID GUARANTEE ("GUARANTEE")

Contact our distributor:

Telephone: +27 21 555 0700

You can contact our Customer Service Centre for Small Domestic Appliances from 8.30 am to 1.00pm and from 1.30 pm to 5.00 pm or write to us at the following address: hello@kitchenaidafrica.com

FOR UAE:

AL GHANDI ELECTRONICS.

POST BOX NO. 9098,

DUBAI, UNITED ARAB EMIRATES

Toll free number: +971 4 2570007

g) The costs of repair, including spare parts, and any postage costs (if applicable) for the delivery of a defect-free product or product part shall be borne by the Guarantor. The Guarantor shall also bear the postage costs for returning the defective product or product part if the Guarantor or the country specific KitchenAid customer service centre requested the return of the defective product or product part. However, the consumer shall bear the costs of appropriate packaging for the return of the defective product or product part.

h) To be able to make a claim under the Guarantee, the consumer must present the receipt or invoice of the purchase of the product.

2) LIMITATIONS OF THE GUARANTEE

a) **The Guarantee applies only to products used for private purposes and not for professional or commercial purposes.**

b) **The Guarantee does not apply in the case of normal wear and tear, improper or abusive use, failure to follow the instructions for use, use of the product at the wrong electrical voltage, installation and operation in violation of the applicable electrical regulations, and use of force (e.g. blows).**

c) **The Guarantee does not apply if the product has been modified or converted, e.g. conversions from 120 V products to 220-240 V products.**

d) **The provision of Guarantee services does not extend the Guarantee period, nor does it initiate the commencement of a new Guarantee period. The Guarantee period for installed spare parts ends with the Guarantee period for the entire product.**

e) **FOR SOUTH-AFRICA & UAE ONLY:**

Further or other claims, in particular claims for damages, are excluded unless liability is mandatory by law.

After expiry of the Guarantee period or for products for which the Guarantee does not apply, the KitchenAid customer service centres are still available to the end-customer for questions and information.

Further information is also available on our website:

- For U.K. & Ireland www.kitchenaid.eu

- For South-Africa: www.kitchenaidafrica.com

- For UAE: www.KitchenAid-MEA.com

PRODUCT REGISTRATION

Register your new KitchenAid appliance now: <http://www.kitchenaid.eu/register>

TEILE UND FUNKTIONEN

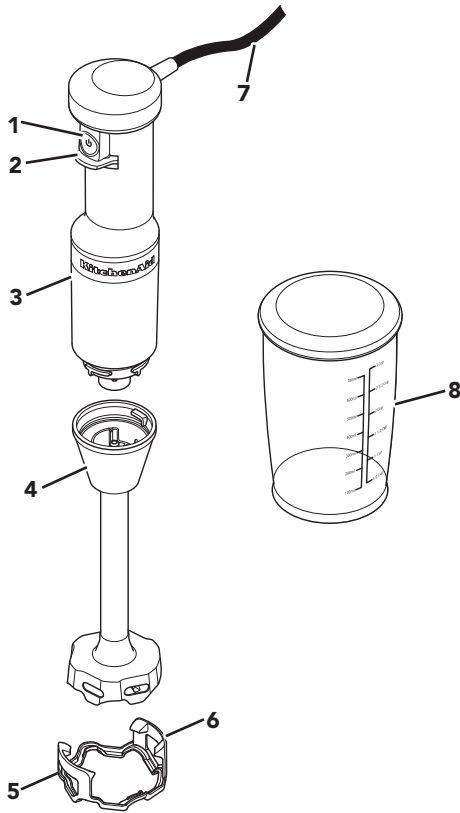

- 1 Geschwindigkeitsregler
- 2 Schutz am Geschwindigkeitsregler
- 3 Motorgehäuse
- 4 20,3 cm langer Mischerarm

- 5 Topfschutz: Verwenden Sie den Topfschutz, um eine Beschädigung des Kochgeschirrs bei Verwendung des Stabmixers zu vermeiden.
- 6 Befestigungsclips
- 7 Netzkabel (1,5 m)
- 8 BPA-freier 700-ml-Mixerkrug mit Deckel

PRODUKTSICHERHEIT

Ihre Sicherheit und die Sicherheit anderer sind von großer Wichtigkeit.

Im vorliegenden Handbuch und an Ihrem Gerät sind zahlreiche Sicherheitshinweise zu finden. Lesen und beachten Sie bitte immer alle diese Sicherheitshinweise.



Dies ist das Warnzeichen.

Dieses Zeichen weist Sie auf mögliche Gefahren hin, die zum Tode oder zu Verletzungen führen können.

Alle Sicherheitshinweise stehen nach diesem Zeichen oder dem Wort „GEFAHR“ oder „WARNUNG“. Diese Worte bedeuten:



Sie können schwer oder tödlich verletzt werden, wenn Sie diese Hinweise nicht unmittelbar beachten.



Sie können schwer oder tödlich verletzt werden, wenn Sie diese Hinweise nicht beachten.

Alle Sicherheitshinweise erklären Ihnen die Art der Gefahr und geben Hinweise, wie Sie die Verletzungsgefahr verringern können, aber sie informieren Sie auch über die Folgen, wenn Sie diese Hinweise nicht beachten.

WICHTIGE SICHERHEITSHINWEISE

Beim Gebrauch von Elektrogeräten müssen immer folgende grundlegende Sicherheitsmaßnahmen beachtet werden:

1. Lesen Sie alle Instruktionen. Bei falscher Verwendung des Geräts besteht Verletzungsgefahr.
2. Das Gerät darf von Personen (einschließlich Kindern) mit eingeschränkten physischen, sensorischen oder geistigen Fähigkeiten und Mangel an Erfahrung und Kenntnissen nur unter Aufsicht oder nach ausreichender Einweisung durch eine für ihre Sicherheit verantwortliche Person benutzt werden.
3. Kinder sollten beaufsichtigt werden, um sicherzustellen, dass sie nicht mit dem Gerät spielen.
4. Nur Europäische Union: Die Geräte dürfen von Personen mit eingeschränkten physischen, sensorischen oder geistigen Fähigkeiten, unzureichender Erfahrung oder mangelnden Kenntnissen nur benutzt werden, wenn sie in die sichere Verwendung des Geräts eingewiesen wurden und die damit verbundenen Gefahren verstanden haben. Kinder dürfen nicht mit dem Gerät spielen.
5. Nur Europäische Union: Dieses Gerät darf nicht von Kindern verwendet werden. Gerät und Netzkabel außer Reichweite von Kindern aufbewahren.
6. Um das Risiko eines elektrischen Schlags zu vermeiden, halten Sie das Motorgehäuse, das Kabel oder den elektrischen Stecker dieses Stabmixers von Wasser oder anderen Flüssigkeiten fern.
7. Dieses Gerät darf nicht von Kindern verwendet werden. Gerät und Netzkabel außer Reichweite von Kindern aufbewahren.
8. Berühren Sie keine sich bewegenden Teile.

PRODUKTSICHERHEIT

9. Verwenden Sie das Gerät nicht, wenn das Kabel oder der Netzstecker beschädigt ist, das Gerät nicht einwandfrei funktioniert oder wenn es fallen gelassen oder in irgendeiner Weise beschädigt wurde. Wenden Sie sich an den Kundendienst des Herstellers, um Informationen zur Überprüfung oder Reparatur zu erhalten.
10. Die Verwendung von nicht vom Hersteller empfohlenem Zubehör kann zu Brand, Stromschlag oder Verletzungen führen.
11. Schalten Sie das Gerät aus und ziehen Sie den Netzstecker aus der Steckdose, wenn Sie das Gerät unbeaufsichtigt lassen und bevor Sie es zusammenbauen, auseinandernehmen oder reinigen. Zur Trennung vom Stromnetz ziehen Sie den Netzstecker aus der Steckdose. Ziehen Sie niemals am Netzkabel.
12. Benutzen Sie das Gerät nicht im Freien.
13. Lassen Sie das Netzkabel nicht über die Tischkante oder die Kante von Anrichten hängen.
14. Achten Sie darauf, dass das Kabel nicht mit heißen Oberflächen wie dem Herd in Kontakt kommt.
15. Verwenden Sie beim Mischen von Flüssigkeiten, insbesondere heißen Flüssigkeiten, einen großen Behälter oder mixen Sie immer nur kleine Mengen, um ein Herausspritzen zu verhindern.
16. Fassen Sie beim Mixen nicht mit den Händen oder mit Küchenutensilien in den Behälter, um das Risiko schwerer Verletzungen oder Geräteschäden zu vermeiden. Sie können einen Schaber verwenden, aber nur, wenn das Gerät nicht in Betrieb ist.
17. Die Messer sind scharf. Gehen Sie vorsichtig damit um.
18. Hinweise zur Reinigung von Oberflächen, die mit Lebensmitteln in Berührung kommen, finden Sie im Abschnitt „Pflege und Reinigung“.
19. Das Gerät ist für den Gebrauch im Haushalt und für ähnliche Anwendungen vorgesehen, beispielsweise:
 - in Personalküchenbereichen in Geschäften, Büros oder anderen Arbeitsumgebungen
 - in Bauernhäusern
 - in Hotels, Motels und anderen Wohneinrichtungen
 - in Zimmern mit Übernachtung und Frühstück
20. Wenn das Netzkabel beschädigt ist, muss es vom Hersteller, dem Kundendienst des Herstellers oder von ähnlich geschultem Fachpersonal ausgetauscht werden, um Gefahren zu vermeiden.
21. Vorsicht beim Einfüllen heißer Flüssigkeiten in den Food-Processor oder Standmixer. Diese könnten wegen plötzlicher Dampfbildung wieder aus dem Gerät herausspritzen.
22. Seien Sie beim Anfassen der scharfen Messer sowie beim Entleeren der Schüssel und während der Reinigung besonders vorsichtig.

HEBEN SIE DIESE ANLEITUNG GUT AUF

Sie finden die Anleitungen auch auf unserer Website:
www.KitchenAid.de oder www.KitchenAid.eu

PRODUKTSICHERHEIT

ELEKTRISCHE ANFORDERUNGEN

⚠️ WARNUNG



Stromschlaggefahr

Schukostecker benutzen.

Erdungskontakt nicht beseitigen.

Keinen Adapter benutzen.

Kein Verlängerungskabel benutzen.

Nichtbeachtung dieser Instruktionen kann zu Tod, Feuer oder Stromschlag führen.

Spannung: 220–240 V

Frequenz: 50–60 Hz

Leistung: 180 W

HINWEIS: Wenn der Stecker nicht in die Steckdose passt, wenden Sie sich an einen qualifizierten Elektriker. Ein Steckertausch sollte nur von einem Fachmann vorgenommen werden. Keine Adapter benutzen.

Verwenden Sie kein Verlängerungskabel. Wenn das Netzkabel zu kurz ist, lassen Sie von einem qualifizierten Elektriker oder Servicetechniker eine Steckdose in der Nähe des Geräts installieren.

Das Kabel sollte nicht über die Arbeits- oder Tischplatte hängen, wo Kinder daran ziehen oder aus Versehen darüber stolpern können.

HINWEIS: Die maximale Nennleistung basiert auf dem Zerkleinerer, der im Lieferumfang des KitchenAid Stabmixers, Modell 5KHBV83, enthalten ist. Andere Aufsätze können unterschiedliche Strom- oder Leistungswerte erreichen.

ENTSORGUNG VON ELEKTROGERÄTEN

Entsorgen des Verpackungsmaterials

Das Verpackungsmaterial ist zu wiederverwertbar und mit dem Recycling-Symbol  versehen. Die verschiedenen Komponenten der Verpackung müssen daher verantwortungsvoll und in Übereinstimmung mit den geltenden Gesetzen und Vorschriften zur Abfallentsorgung entsorgt werden.

Entsorgen des Produkts am Ende seiner Lebensdauer

- In Übereinstimmung mit den Anforderungen der EU-Richtlinie 2012/19/EU zu Elektro- und Elektronik-Altgeräten (WEEE) ist dieses Gerät mit einer Markierung versehen.

- Sie leisten einen positiven Beitrag für den Schutz der Umwelt und die Gesundheit des Menschen, wenn Sie dieses Gerät einer gesonderten Abfallsammlung zuführen. Im

unsortierten Siedlungsmüll könnte ein solches Gerät durch unsachgemäße Entsorgung negative Konsequenzen nach sich ziehen.



- Das Symbol  am Produkt oder der beiliegenden Dokumentation bedeutet, dass es nicht als Hausmüll entsorgt werden darf, sondern bei einer zuständigen Sammelstelle für die Entsorgung von Elektro- und Elektronikgeräten abgegeben werden muss.

Die Entsorgung muss gemäß den örtlichen Umweltschutzbestimmungen für die Abfallentsorgung erfolgen.

Einzelheiten zu Behandlung, Verwertung und Recycling des Produktes erhalten Sie bei Ihrer Gemeindeverwaltung, Ihrem Abfallunternehmen oder dem Händler, bei dem Sie das Produkt gekauft haben.

KONFORMITÄTSERKLÄRUNG

Dieses Gerät wurde gemäß den Sicherheitsanforderungen der EU-Richtlinien 2014/35/EU, 2014/30/EU, 2009/125/EG und 2011/65/EU (RoHS-Richtlinie) entwickelt, gebaut und vertrieben.

VERWENDUNG DES PRODUKTS

ZUSAMMENSETZEN DES MISCHERARMS

Reinigen Sie vor dem ersten Gebrauch alle Teile (siehe Abschnitt „Pflege und Reinigung“).

WICHTIG: Trennen Sie den Stabmixer immer von der Stromversorgung, bevor Sie Teile anbringen oder entfernen.

DEUTSCH

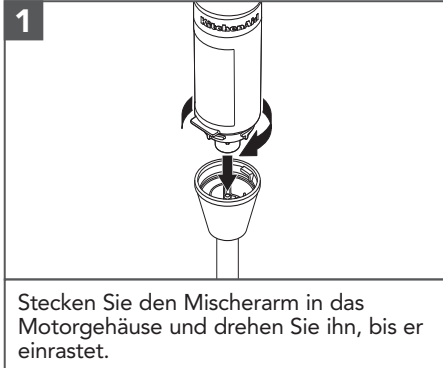

! WARNUNG

Gefahr von Schnittverletzungen
Klingen vorsichtig handhaben.
Andernfalls kann es zu Schnitten kommen.



HINWEIS: Der abnehmbare Topfschutz im US-patentierten Design dient zum Schutz Ihres Kochgeschirrs.

VERWENDUNG DES PRODUKTS

VERWENDEN DES MISCHERARMS

Für Smoothies, Milchshakes, Suppen, gekochtes Gemüse, Kuchenglasur, Babynahrung usw.

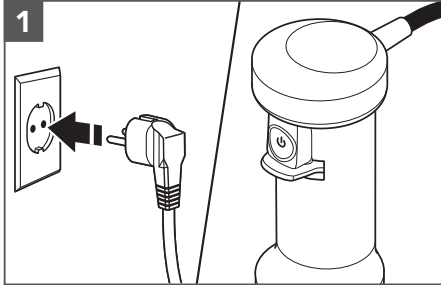

1
Stecken Sie den Netzstecker des Stabmixers in eine geerdete Steckdose.

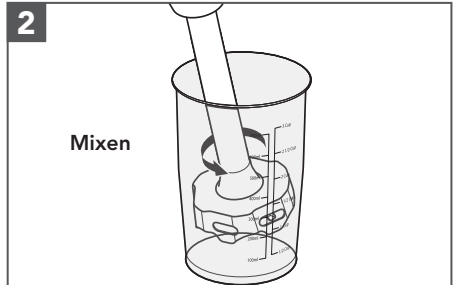

2
Mischen
Halten Sie den Stabmixer in die Mischung. Drücken Sie zum Starten den Geschwindigkeitsregler. Verwenden Sie Ihre freie Hand, um die Oberseite des Mixerkrugs zu bedecken und so die Stabilität zu verbessern und Spritzer zu vermeiden.

HINWEIS: Tauchen Sie das Motorgehäuse nicht in Flüssigkeiten oder andere Mischungen ein.

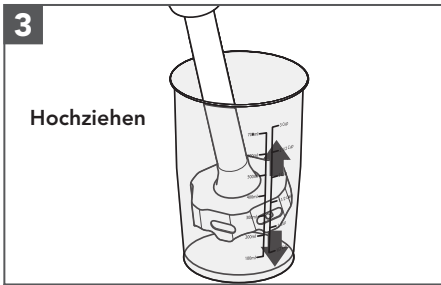

3
Hochziehen
Ziehen Sie den Stabmixer nach oben, um die Zutaten im Mixerkrug zu bewegen. Ziehen Sie ihn an der Innenseite des Mixerkrugs langsam nach oben. Wiederholen Sie den Vorgang, bis die Zutaten die gewünschte Konsistenz haben.

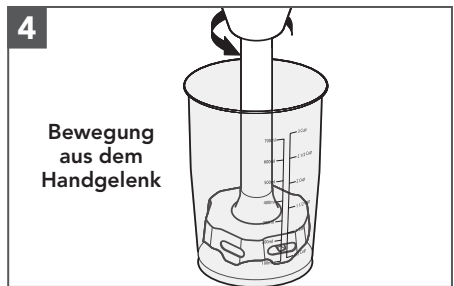

4
Bewegung aus dem Handgelenk
Führen Sie mit dem Handgelenk eine Kreisbewegung aus und ziehen Sie dabei den Stabmixer leicht nach oben. Kehren Sie dann zum erneuten Mixen wieder nach unten zurück.

VERWENDUNG DES PRODUKTS

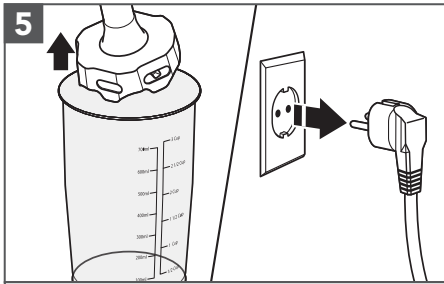

Lassen Sie den Geschwindigkeitsregler los, um den Motor anzuhalten, und entfernen Sie dann den Stabmixer aus der Mischung. Trennen Sie den Stabmixer von der Stromversorgung, bevor Sie Teile abnehmen oder anbringen.

HINWEIS: Der im Lieferumfang des KitchenAid Modells 5KHBV83 enthaltene Zerkleinerer und der Schneebesenaufsatz können mit diesem Modell verwendet werden.

PFLEGE UND REINIGUNG

WICHTIG: Trennen Sie den Stabmixer immer von der Stromversorgung, bevor Sie Teile anbringen oder entfernen.

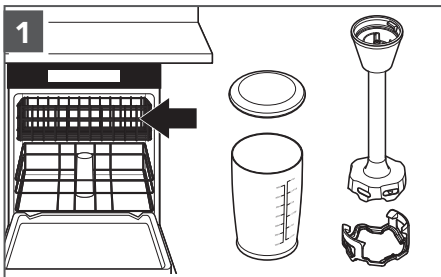

Spülmaschinenfeste Teile – nur für oberen Auszug geeignet: Mixerkrug, Mischerarm, Deckel und Topfschutz.

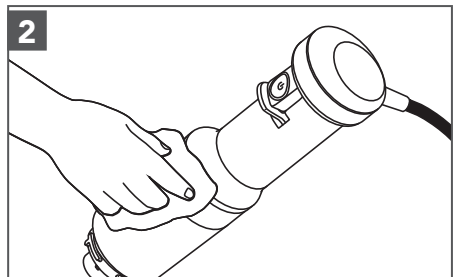

Wischen Sie das Motorgehäuse mit einem feuchten Tuch ab. Benutzen Sie mildes Geschirrspülmittel. Verwenden Sie keine Scheuermittel.

Weitere Informationen zum Stabmixer:

Unter www.kitchenaid.eu finden Sie weitere Anleitungen mit Videos sowie inspirierende Rezepte und Tipps zur Verwendung und Reinigung des Stabmixers.

PROBLEMBEHEBUNG

WARNUNG

Stromschlaggefahr



Stecken Sie das Kabel in eine geerdete Steckdose.

Entfernen Sie den Erdungskontakt nicht.

Keinen Adapter benutzen.

Kein Verlängerungskabel benutzen.

Nichtbeachtung dieser Instruktionen kann zu Tod, Feuer oder Stromschlag führen.

Problem	Lösung
Der Stabmixer startet nicht.	Prüfen Sie, ob der Stabmixer fest an eine geerdete Steckdose angeschlossen ist.
	Wenn Sie einen Sicherungskasten haben, stellen Sie sicher, dass der Stromkreis geschlossen ist.
Der Stabmixer hält während des Mixens an.	Wenn der Mixer überfüllt ist oder klemmt, schaltet er sich automatisch ab, damit Schäden am Motor vermieden werden. Teilen Sie den Inhalt in kleinere Mengen auf. Bei bestimmten Rezepten kann auch die Zugabe von Flüssigkeiten in den Mixerkrug die Belastung des Mixers verringern.
Wenn das Problem weiterhin besteht:	Siehe Abschnitt „KitchenAid Garantie ("Garantie") Bedingungen“. Bringen Sie den Stabmixer nicht zum Händler zurück. Dort ist keine Reparatur möglich.

KITCHENAID GARANTIE ("GARANTIE") BEDINGUNGEN

für Deutschland - Belgien - die Schweiz - Österreich - Luxemburg

FÜR DEUTSCHLAND - ÖSTERREICH - LUXEMBURG:

Dem Endkunden, der zugleich Verbraucher ist, gewährt die KitchenAid Europa, Inc. Nijverheidslaan 3, Box 5, 1853 Strombeek-Bever, Belgien ("**Garantiegeber**") eine Garantie gemäß den nachstehenden Bedingungen.

Die Garantie gilt zusätzlich zu den dem Endkunden gegen den Verkäufer des Produktes zustehenden gesetzlichen Gewährleistungsrechten und schränkt diese nicht ein.

FÜR BELGIEN:

Dem Endkunden, der zugleich Verbraucher ist, gewährt die KitchenAid Europa, Inc. BUIV, Nijverheidslaan 3, Box 5, 1853 Strombeek-Bever, Belgien, USt-IdNr.: BE 0441.626.053 RPR Brüssel („**Garantiegeber**") eine Garantie gemäß den nachstehenden Bedingungen.

Die Garantie gilt zusätzlich zu den dem Endkunden gegen den Verkäufer des Produktes zustehenden gesetzlichen Gewährleistungsrechten und schränkt diese nicht ein. Insbesondere profitieren Sie als Verbraucher rechtmäßig von einer zweijährigen gesetzlichen Konformitätsgarantie gegenüber dem Verkäufer, wie sie in der nationalen Gesetzgebung für den Verkauf von Konsumgütern festgelegt ist (Artikel 1649bis bis 1649octies des belgischen Code Civil), sowie von der gesetzlichen Garantie in Bezug auf versteckte Mängel (Artikel 1641 bis 1649 des belgischen Code Civil).

FÜR DIE SCHWEIZ:

Dem Endkunden, der zugleich Verbraucher ist, gewährt die KitchenAid Europa, Inc. Nijverheidslaan 3, Box 5, 1853 Strombeek-Bever, Belgien („**Garantiegeber**") eine Garantie gemäß den nachstehenden Bedingungen.

Die Garantie gilt zusätzlich zu den dem Endkunden gegen den Verkäufer des Produktes zustehenden gesetzlichen Gewährleistungsrechten, die in bestimmten Fällen weiter gefasst sein können als die hier aufgeführten Rechte, und schränkt diese nicht ein.

1) UMFANG DER GARANTIE UND GARANTIEBEDINGUNGEN

- a) Der Garantiegeber gewährt die Garantie für die unter 1.b) genannten Produkte, die ein Verbraucher von einem Händler oder einem Unternehmen der KitchenAid Gruppe innerhalb der Länder im Europäischen Wirtschaftsraum, in Moldau, Montenegro, Russland, Schweiz oder der Türkei gekauft hat.
- b) **NUR FÜR LUXEMBURG:** Die Garantie gilt nur insoweit, als sich das Produkt, für das die Dienstleistungen im Rahmen der Garantie angefordert werden, in einem der unter Artikel 1.a) oben aufgeführten Länder befindet.
- c) Die Garantiefrist hängt von dem jeweiligen Produkt ab und ist wie folgt:

5KHBV53 Zwei Jahre garantie ab dem Kaufdatum.

- d) Die Garantiefrist beginnt mit dem Kaufdatum, d.h. dem Datum, an dem ein Verbraucher das Produkt bei einem Händler oder einem Unternehmen der KitchenAid Gruppe gekauft hat.
- e) Die Garantie bezieht sich auf die Mangelfreiheit des Produkts.

KITCHENAID GARANTIE ("GARANTIE") BEDINGUNGEN

f) Sollte während der Garantiefrist ein Mangel auftreten, so gewährt der Garantiegeber dem Verbraucher im Rahmen dieser Garantie die folgenden Leistungen nach Wahl des Garantiegebers:

- Reparatur des mangelhaften Produkts oder Produktteils oder
- Austausch des Produkts oder Produktteils. Sofern ein Produkt nicht mehr verfügbar ist, ist der Garantiegeber berechtigt, das Produkt gegen ein gleich- oder höherwertiges Produkt auszutauschen.

g) Sofern der Verbraucher die Garantie in Anspruch nehmen will, hat er sich an die länderspezifischen KitchenAid-Kundendienstzentren oder direkt an den Garantiegeber unter KitchenAid Europa, Inc. Nijverheidslaan 3, Box 5, 1853 Strombeek-Bever, Belgien;

Email-Adresse **DEUTSCHLAND:** CONSUMERCARE.DE@kitchenaid.eu

Email-Adresse **BELGIEN:** CONSUMERCARE.BE@kitchenaid.eu

Email-Adresse **ÖSTERREICH:** CONSUMERCARE.AT@kitchenaid.eu

zu wenden. Die länderspezifischen KitchenAid-Kundendienstzentren können unter der Telefonnummer 00800 3810 4026 erfragt werden.

FÜR DIE SCHWEIZ:

Novissa AG

Schulstrasse 1a

CH-2572 Sutz

Telefonnummer: +41 32 475 10 10

E-Mail-Adresse: info@novissa.ch

Novissa Service Center

VEBO Genossenschaft

Haselweg 2

CH-4528 Zuchwil

Telefonnummer: 032 686 58 50

E-Mail: service@novissa.ch

FÜR LUXEMBURG:

GROUP LOUISIANA S.A.

5 Rue du Château d'Eau

L-3364 LEUDELANGE

Telefonnummer: +352 37 20 44 504

Email-Adresse: myriam.grof@grlou.com

NUR FÜR DEUTSCHLAND:

Der Garantiegeber bzw. das KitchenAid-Kundendienstzentrum wird entscheiden, welche Garantieleistung erbracht wird (Austausch des Produkts oder eines Produktteils oder Reparatur) und ob eine Einsendung des Produkts oder Produktteils erforderlich ist.

KITCHENAID GARANTIE ("GARANTIE") BEDINGUNGEN

h) Die Kosten für die Reparatur, einschließlich der Ersatzteile, und die Portokosten für die Lieferung eines mangelfreien Produkts oder Produktteils trägt der Garantiegeber. Ebenso trägt der Garantiegeber die Portokosten für die Rücksendung des mangelhaften Produkts oder Produktteils, sofern die Einsendung des Produkts oder Produktteils von dem Garantiegeber oder dem länderspezifischen KitchenAid-Kundendienstzentrum gefordert wurde. Der Verbraucher hat jedoch die Kosten für eine angemessene Versandungsverpackung des Produkts bzw. des Produktteils zu tragen.

i) Voraussetzung für die Inanspruchnahme der Garantie ist die Vorlage des Kassenbelegs oder der Rechnung.

2) EINSCHRÄNKUNGEN DER GARANTIE

a) Die Garantie gilt nur für Produkte, die für private Zwecke genutzt werden. Wenn die Produkte für berufliche oder gewerbliche Zwecke verwendet werden, gilt die Garantie nicht.

b) Die Garantie gilt nicht im Fall von normalem Verschleiß, unsachgemäßer oder missbräuchlicher Verwendung, Nichtbeachtung der Gebrauchsanweisung, Gebrauch des Produkts bei falscher elektrischer Spannung, Installation und Betrieb unter Verletzung der geltenden elektrischen Vorschriften, Gewaltanwendung (z.B. Schläge).

c) Die Garantie gilt nicht, wenn das Produkt verändert oder umgebaut wurde, z.B. Umbauten von 120-V-Geräten zu 220-240-V-Geräten.

d) Garantieleistungen bewirken weder eine Verlängerung der Garantiefrist, noch setzen sie eine neue Garantiefrist in Lauf. Die Garantiefrist für eingebaute Ersatzteile endet mit der Garantiefrist für das ganze Gerät.

e) **Nur für DEUTSCHLAND:** Weitergehende oder andere Ansprüche insbesondere Ansprüche auf Schadensersatz sind soweit eine Haftung nicht zwingend gesetzlich vorgeschrieben ist, ausgeschlossen.

Nach Ablauf der Garantiefrist oder für Produkte für die die Garantie nicht gilt, stehen dem Endkunden die KitchenAid-Kundendienstzentren für Fragen und Informationen trotzdem zur Verfügung.

Für allgemeine Fragen stehen Ihnen Mitarbeiter unter der folgenden Telefonnummer zur Verfügung: DEUTSCHLAND - BELGIEN - ÖSTERREICH: 00800 3810 4026

Weitere Informationen erhalten Sie auch auf unserer Website: www.Kitchenaid.eu, www.kitchenaid.ch (für die Schweiz) und www.grouplouisiana.com (für Luxemburg).

PRODUKTREGISTRIERUNG

Registrieren Sie jetzt Ihr neues KitchenAid-Gerät: <http://www.kitchenaid.eu/register>

PIÈCES ET CARACTÉRISTIQUES

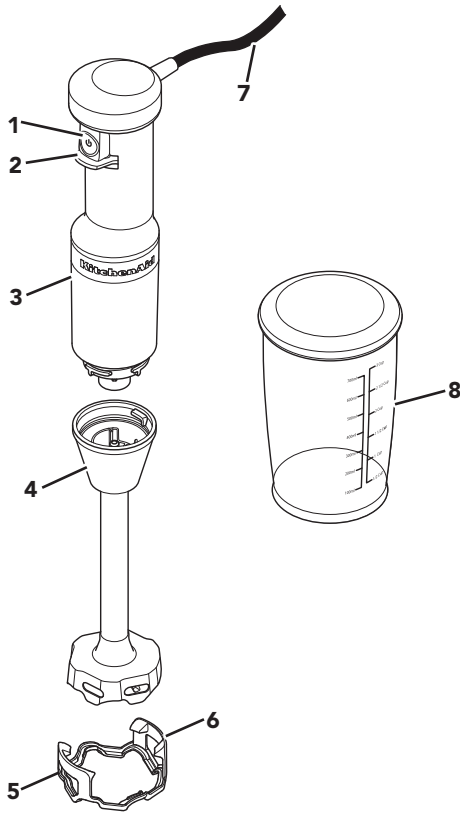

- 1 Régulateur de vitesse variable
- 2 Protecteur du régulateur de vitesse
- 3 Corps de l'appareil
- 4 Axe mélangeur 20,3 cm

- 5 Protecteur antirayure - utilisez le protecteur antirayure pour éviter d'endommager les récipients lors de l'utilisation du mixeur plongeant
- 6 Clips de fixation
- 7 Cordon d'alimentation (1,5 m)
- 8 Bol mélangeur 700 ml (3 tasses) sans BPA avec couvercle

PRÉCAUTIONS D'EMPLOI

Votre sécurité est très importante, au même titre que celle d'autrui.

Plusieurs messages de sécurité importants apparaissent dans ce manuel ainsi que sur votre appareil. Lisez-les attentivement et respectez-les systématiquement.



Ce symbole est synonyme d'avertissement.

Il attire votre attention sur les risques potentiels susceptibles de provoquer des blessures mortelles ou graves à l'utilisateur ou d'autres personnes présentes.

Tous les messages de sécurité sont imprimés en regard du symbole d'avertissement ou après les mots « DANGER » ou « AVERTISSEMENT ». Ces mots signifient ce qui suit :

 **DANGER**

Vous risquez d'être mortellement ou gravement blessé si vous ne respectez pas immédiatement les instructions.

 **AVERTISSEMENT**

Vous risquez d'être mortellement ou gravement blessé si vous ne respectez pas scrupuleusement les instructions.

Tous les messages de sécurité vous indiquent en quoi consiste le danger potentiel, comment réduire le risque de blessures et ce qui peut arriver si vous ne respectez pas les instructions.

CONSIGNES DE SÉCURITÉ IMPORTANTES

Des précautions élémentaires de sécurité doivent toujours être prises lors de l'utilisation d'appareils électriques, notamment :

1. Lisez toutes les instructions. L'utilisation inappropriée de l'appareil peut entraîner des blessures.
2. Cet appareil n'est pas prévu pour être utilisé par des personnes (y compris les enfants) dont les capacités physiques, sensorielles ou mentales sont réduites, ou des personnes dénuées d'expérience ou de connaissances, sauf si elles ont pu bénéficier, par l'intermédiaire d'une personne responsable de leur sécurité, d'une surveillance ou d'instructions préalables concernant l'utilisation de l'appareil.
3. Les enfants doivent être surveillés afin de s'assurer qu'ils ne jouent pas avec l'appareil.
4. Union européenne uniquement : l'appareil peut être utilisé par des personnes atteintes de déficiences physiques, sensorielles ou mentales, ou ayant une expérience et des connaissances insuffisantes, si ces personnes sont placées sous la surveillance d'une personne responsable ou ont reçu des instructions sur l'utilisation en toute sécurité de l'appareil et comprennent les dangers impliqués. Ne laissez jamais les enfants jouer avec l'appareil.
5. Union européenne uniquement : cet appareil ne doit pas être utilisé par des enfants. Conservez cet appareil et son cordon d'alimentation hors de portée des enfants.

PRÉCAUTIONS D'EMPLOI

6. Pour éviter tout risque d'électrocution, ne placez pas le corps de l'appareil, le cordon d'alimentation ou la fiche électrique de ce mixeur plongeant dans de l'eau ou dans tout autre liquide.
7. Cet appareil ne doit pas être utilisé par des enfants. Conservez cet appareil et son cordon d'alimentation hors de portée des enfants.
8. Évitez tout contact avec les pièces mobiles.
9. Ne faites pas fonctionner l'appareil avec une fiche ou un cordon endommagé, après un dysfonctionnement, une chute ou un quelconque endommagement de l'appareil. Contactez le fabricant au numéro de téléphone du service clientèle pour obtenir des informations sur l'évaluation, la réparation ou le réglage de l'appareil.
10. L'utilisation d'accessoires non recommandés ou non vendus par le fabricant peut causer un incendie, une électrocution ou des blessures.
11. Éteignez l'appareil, puis débranchez-le de la prise s'il est laissé sans surveillance et avant de l'assembler, de le démonter, de le nettoyer ou si vous ne l'utilisez pas. Pour débrancher, saisissez la fiche et extrayez-la de la prise en tirant. Ne tirez jamais sur le cordon d'alimentation.
12. N'utilisez pas l'appareil à l'extérieur.
13. Ne laissez pas le cordon pendre de la table ou du plan de travail.
14. Ne laissez pas le cordon toucher des surfaces chaudes, y compris la cuisinière.
15. Lorsque vous mélangez des liquides, en particulier des liquides chauds, utilisez un grand récipient ou mixez des petites quantités à la fois pour réduire les éclaboussures.
16. Afin d'éviter tout risque de blessures graves ou d'endommagement de l'appareil, gardez les mains et les ustensiles à distance du bol lorsque l'appareil est sous tension. N'utilisez une spatule que si l'appareil n'est pas sous tension.
17. Les lames sont très coupantes. Manipulez-les avec précaution.
18. Reportez-vous à la section « Entretien et nettoyage » pour des instructions sur le nettoyage des surfaces en contact avec les aliments.
19. Cet appareil est conçu pour un usage domestique et des utilisations similaires telles que les suivantes :
 - cuisines de magasins, bureaux ou autres environnements de travail ;
 - fermes ;
 - par des clients dans des hôtels, motels et autres environnements résidentiels ;
 - lieux de type gîte touristique.
20. Si le cordon d'alimentation est endommagé, il doit être changé par le fabricant, le service après-vente agréé ou des personnes présentant des qualifications similaires pour éviter tout danger.
21. Soyez prudent lorsque vous versez des liquides chauds dans le robot ménager multifonction, car ceux-ci peuvent être rejetés de l'appareil suite à une vaporisation soudaine.
22. Soyez prudent lorsque vous manipulez les lames coupantes, lorsque vous videz le bol et lors du nettoyage.

CONSERVEZ CES INSTRUCTIONS

Les instructions sont également disponibles en ligne, consultez notre site Web à l'adresse suivante : www.KitchenAid.fr ou www.KitchenAid.eu

PRÉCAUTIONS D'EMPLOI

ALIMENTATION

⚠ AVERTISSEMENT



Risque d'électrocution

Brancher sur une prise de terre.

Ne pas retirer la broche de terre.

N'utilisez pas d'adaptateur.

N'utilisez pas de rallonge électrique.

Le non-respect de ces instructions peut entraîner des blessures mortelles, un incendie ou une électrocution.

Tension : 220-240 V CA

Fréquence : 50-60 Hz

Puissance : 180 W

REMARQUE : si vous ne parvenez pas à placer la fiche dans la prise de courant, contactez un électricien qualifié. Ne modifiez jamais la fiche. N'utilisez pas d'adaptateur.

N'utilisez pas de rallonge. Si le cordon d'alimentation est trop court, faites installer une prise de courant près de l'appareil par un électricien ou un technicien qualifié.

Le cordon doit être placé de manière à ne pas reposer sur le plan de travail ou la table, où des enfants risqueraient accidentellement de tirer dessus ou de se prendre les pieds dedans.

REMARQUE : la valeur maximale est basée sur le hachoir inclus avec le modèle KitchenAid 5KHBV83.

D'autres accessoires peuvent consommer une puissance ou un courant différents.

TRAITEMENT DES DÉCHETS D'ÉQUIPEMENTS ÉLECTRIQUES

Mise au rebut de l'emballage

L'emballage est recyclable, il comporte ainsi le symbole suivant . Les différentes parties de l'emballage doivent être éliminées de façon responsable et dans le respect le plus strict des normes relatives à l'élimination des déchets en vigueur dans le pays d'utilisation.

Recyclage du produit

- Cet appareil porte le symbole de recyclage conformément à la Directive européenne 2012/19/UE concernant les déchets d'équipements électriques et électroniques (DEEE, ou WEEE en anglais).

- Par une mise au rebut correcte de l'appareil, vous contribuerez à éviter tout préjudice à l'environnement et à la santé publique, causé

par l'élimination incorrecte de ce produit.



- Le symbole  présent sur l'appareil ou dans la documentation qui l'accompagne indique que ce produit ne doit pas être traité comme un déchet ménager. Il doit par conséquent être remis à un centre de collecte des déchets chargé du recyclage des équipements électriques et électroniques.

La mise au rebut doit être effectuée conformément aux réglementations environnementales locales d'élimination des déchets.

Pour obtenir plus d'informations au sujet du traitement, de la récupération et du recyclage de cet appareil, adressez-vous au bureau compétent de votre commune, à la société de collecte des déchets ou directement à votre revendeur.

DÉCLARATION DE CONFORMITÉ

Cet appareil a été conçu, fabriqué et distribué conformément aux exigences de sécurité des directives CE : 2014/35/UE, 2014/30/UE, 2009/125/CE et 2011/65/UE (directive RoHS).

UTILISATION DU PRODUIT

ASSEMBLAGE DE L'AXE MÉLANGEUR

Lavez la totalité des pièces avant la première utilisation (voir section « Entretien et nettoyage »).

IMPORTANT : débranchez toujours le mixeur plongeant avant d'attacher ou de retirer des pièces.

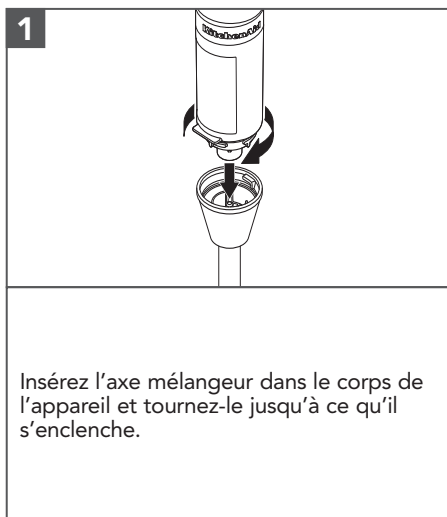

AVERTISSEMENT

Risque de coupure
Manipulez les lames avec précaution.
Le non-respect de ces instructions peut entraîner des coupures.

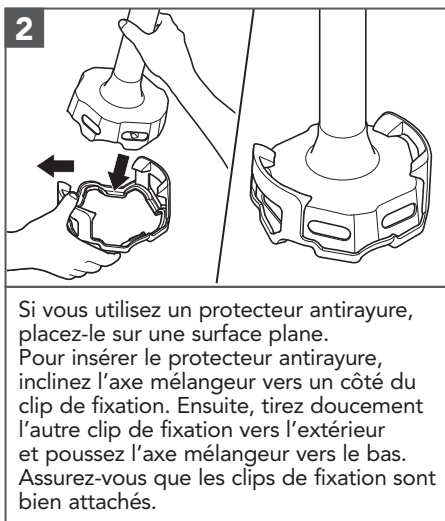

REMARQUE : protecteur antirayure amovible breveté aux États-Unis pour protéger vos récipients.

UTILISATION DU PRODUIT

UTILISATION DE L'AXE MÉLANGEUR

Utilisez-le pour la préparation de smoothies, de milk-shakes, de soupes, de légumes cuits, de glaçage, d'aliments pour bébés, etc.

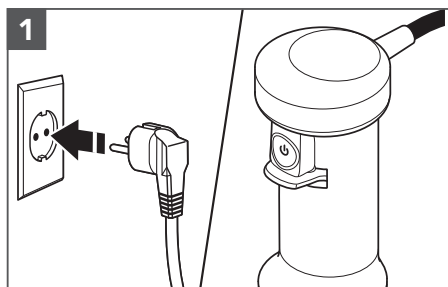

Branchez le mixeur plongeant sur une prise électrique mise à la terre.

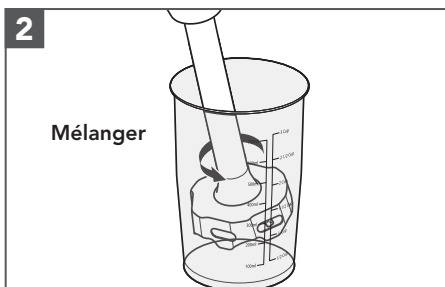

Insérez le mixeur plongeant dans le mélange. Appuyez sur le régulateur de vitesse variable pour commencer. À l'aide de votre main libre, couvrez la partie supérieure du bol mélangeur pour une meilleure stabilité et pour éviter les éclaboussures.

REMARQUE : ne plongez pas le corps de l'appareil dans des liquides ou d'autres mélanges.

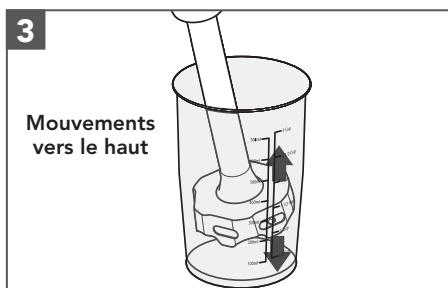

Effectuez des mouvements vers le haut à l'aide du mixeur plongeant pour déplacer les ingrédients dans le bol. Faites-le remonter doucement contre le côté du bol. Répétez ce mouvement jusqu'à ce que les ingrédients aient la consistance souhaitée.

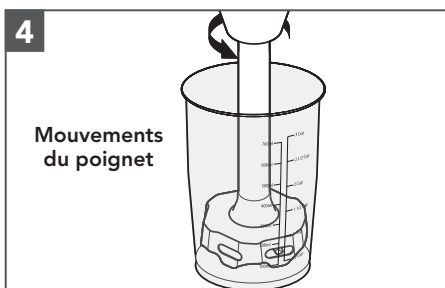

Avec le poignet, effectuez un mouvement circulaire pour faire légèrement remonter le mixeur plongeant et replongez-le dans les ingrédients pour les mélanger à nouveau.

UTILISATION DU PRODUIT

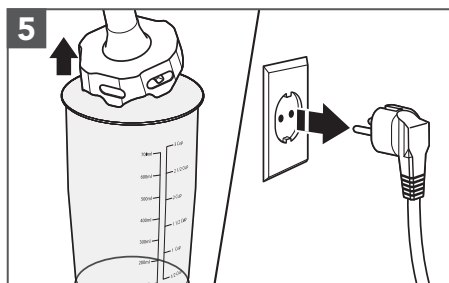

Relâchez le régulateur de vitesse variable pour arrêter le mixeur plongeant, puis retirez-le du mélange. Débranchez le mixeur plongeant avant d'attacher ou de retirer des pièces.

REMARQUE : le hachoir et le fouet inclus avec le modèle KitchenAid 5KHBV83 peuvent être utilisés sur ce modèle.

ENTRETIEN ET NETTOYAGE

IMPORTANT : débranchez toujours le mixeur plongeant avant d'attacher ou de retirer des pièces.

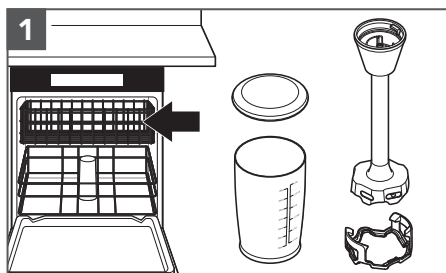

Pièces compatibles lave-vaisselle, panier supérieur uniquement : bol mélangeur, axe mélangeur, couvercle et protecteur antirayure dans le panier supérieur.

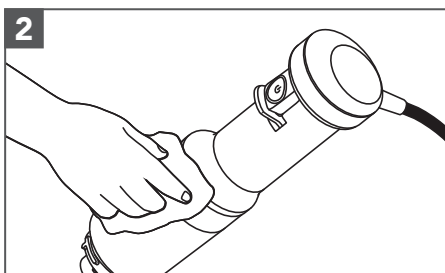

Essayez le corps de l'appareil avec un chiffon humide. Vous pouvez utiliser un liquide vaisselle doux, mais n'utilisez pas de nettoyeurs abrasifs.

Pour obtenir des informations détaillées sur le mixeur plongeant :

Consultez www.kitchenaid.eu pour obtenir des instructions supplémentaires avec des vidéos, des recettes inspirantes et des conseils sur l'utilisation et le nettoyage de votre mixeur plongeant.

GUIDE DE DÉPANNAGE

AVERTISSEMENT

Risque de choc électrique



Brancher sur une prise de terre.

Ne pas retirer la broche de terre.

Ne pas utiliser d'adaptateur.

Ne pas utiliser de rallonge.

Le non-respect de ces instructions peut entraîner la mort, un incendie ou un choc électrique.

Problème	Solution
Si le mixeur plongeant ne démarre pas :	Vérifiez que le mixeur est correctement branché à une prise électrique mise à la terre.
	Si vous possédez un boîtier de disjoncteurs, vérifiez que le circuit est fermé.
Le mixeur s'arrête en cours de fonctionnement :	En cas de surcharge ou de blocage, il s'arrête automatiquement pour éviter d'endommager le moteur. Divisez le contenu en lots plus petits. Pour certaines recettes, l'ajout de liquide dans le bol peut également réduire la charge.
Si le problème ne peut pas être corrigé :	Voir la section "Conditions de KitchenAid Garantie (« Garantie »)". Ne renvoyez pas le mixeur plongeant au revendeur. Les revendeurs ne fournissent pas de service.

CONDITIONS DE KITCHENAID GARANTIE (« GARANTIE »)

pour la France - la Belgique - la Suisse - le Luxembourg

FRANCE:

KitchenAid Europa, Inc., Nijverheidslaan 3, Box 5, 1853 Strombeek-Bever, Belgique, (« Garant ») accorde au client final, qui est un consommateur, une Garantie conformément aux conditions suivantes.

La Garantie s'applique en plus et ne limite pas ou n'affecte pas les droits statutaires de garantie du client final contre le vendeur du produit. Quelle que soit la présente garantie commerciale, le vendeur reste responsable des garanties légales en vertu de la loi française, y compris de la garantie légale contre les défauts cachés conformément aux articles 1641 à 1648 et 2232 du Code civil français, et l'application de la garantie légale de conformité conformément aux articles L.217-4 à L.217-12 du Code de la consommation français.

BELGIQUE :

KitchenAid Europa, Inc. BUIV, Nijverheidslaan 3, Box 5, 1853 Strombeek-Bever, Belgique, TVA BE 0441.626.053 RPR Bruxelles (« Garant ») accorde au client final, qui est un consommateur, une garantie contractuelle (la « Garantie ») conformément aux conditions suivantes.

La Garantie s'applique en plus et ne limite pas ou n'affecte pas les droits statutaires de garantie du client final contre le vendeur du produit. En particulier, en tant que consommateur, vous bénéficiez légalement d'une garantie légale de conformité de 2 ans vis-à-vis du vendeur, telle qu'elle est définie dans la législation nationale régissant la vente de biens de consommation (articles 1649 bis à 1649 octies au Code civil belge), ainsi que de la garantie légale en cas de défauts cachés (articles 1641 à 1649 du Code civil belge).

LA SUISSE :

KitchenAid Europa, Inc., Nijverheidslaan 3, Box 5, 1853 Strombeek-Bever, Belgique, (« Garant ») accorde au client final, qui est un consommateur, une Garantie conformément aux conditions suivantes.

La Garantie s'applique en plus et ne limite pas ou n'affecte pas les droits statutaires de garantie du client final contre le vendeur du produit, qui pourraient dans certains cas être plus larges que les droits offerts dans le présent document.

LE GRAND DUCHÉ DU LUXEMBOURG:

KitchenAid Europa, Inc., Nijverheidslaan 3, Box 5, 1853 Strombeek-Bever, Belgique, (« Garant ») accorde au client final, qui est un consommateur, une Garantie conformément aux conditions suivantes.

La Garantie s'applique en plus et ne limite pas ou n'affecte pas les droits statutaires de garantie du client final contre le vendeur du produit.

1) PORTÉE ET CONDITIONS DE LA GARANTIE

a) Le Garant accorde la Garantie pour les produits mentionnés à la Section 1.b) qu'un consommateur a achetés auprès d'un vendeur ou d'une société du groupe KitchenAid dans les pays de l'Espace économique européen, la Moldavie, le Monténégro, la Russie, la Suisse ou la Turquie.

b) Pour le Luxembourg uniquement:

La garantie s'applique uniquement lorsque le produit pour lequel les services sont demandés conformément à la garantie se trouve dans l'un des pays énumérés à la Section 1.a) ci-dessus

c) La période de Garantie dépend du produit acheté et est la suivante :

5KHBV53 Deux ans de garantie complète à compter de la date d'achat.

CONDITIONS DE KITCHENAID GARANTIE (« GARANTIE »)

d) La période de Garantie commence à la date d'achat, c'est-à-dire la date à laquelle un consommateur a acheté le produit auprès d'un détaillant ou d'une société du groupe KitchenAid.

e) La Garantie couvre la nature sans défaut du produit.

f) Le Garant fournit au consommateur les services suivants dans le cadre de la présente Garantie, au choix du Garant, en cas de défaut pendant la période de Garantie :

- Réparation du produit ou de la pièce défectueuse, ou

- Remplacement du produit ou de la pièce défectueuse. Si un produit n'est plus disponible, le Garant a le droit d'échanger le produit contre un produit de valeur égale ou supérieure.

g) Si le consommateur souhaite faire une réclamation en vertu de la Garantie, il doit contacter directement les centres de service KitchenAid ou le Garant du pays auprès de KitchenAid Europa, Inc. Nijverheidslaan 3, Box 5, 1853 Strombeek-Bever, Belgique ;

Adresse e-mail **FRANCE** : CONSUMERCARE.FR@kitchenaid.eu

Adresse e-mail **BELGIQUE** : CONSUMERCARE.BE@kitchenaid.eu

Numéro de téléphone : **00 800 381 040 26**

Pour la SUISSE :

Novissa AG

Schulstrasse 1a

CH-2572 Sutz

Numéro de téléphone: +41 32 475 10 10

Adresse e-mail: info@novissa.ch

Novissa Service Center

VEBO Genossenschaft

Haselweg 2

CH-4528 Zuchwil

Numéro de téléphone: 032 686 58 50

Adresse e-Mail: service@novissa.ch

Pour le LUXEMBOURG:

Si le consommateur souhaite faire une réclamation en vertu de la Garantie, il doit contacter les centres de service KitchenAid spécifiques au pays à l'adresse;

GROUP LOUISIANA S.A.

5 Rue du Château d'Eau

L-3364 LEUDELANGE

Numéro de téléphone: +352 37 20 44 504

Adresse e-mail: myriam.grof@grlou.com

h) Les frais de réparation, y compris les pièces de rechange, et les frais d'affranchissement pour la livraison d'un produit ou d'une pièce de produit sans défaut sont à la charge du Garant. Le Garant doit également prendre en charge les frais d'affranchissement pour le retour du produit défectueux ou de la pièce du produit si le Garant ou le service après-vente de KitchenAid spécifique au pays a demandé le retour du produit défectueux ou de la pièce du produit. Toutefois, le consommateur doit prendre en charge les coûts de l'emballage approprié pour le retour du produit défectueux ou de la pièce défectueuse.

i) Pour pouvoir faire une réclamation au titre de la Garantie, le client doit présenter le reçu ou la facture de l'achat du produit.

CONDITIONS DE KITCHENAID GARANTIE (« GARANTIE »)

j) Pour la FRANCE uniquement :

La Garantie est fournie gratuitement aux clients.

2) LIMITATIONS DE LA GARANTIE

a) La Garantie s'applique uniquement aux produits utilisés à des fins privées et non à des fins professionnelles ou commerciales.

b) La Garantie ne s'applique pas en cas d'usure normale, d'utilisation inappropriée ou abusive, de non-respect des instructions d'utilisation, d'utilisation du produit à une tension électrique incorrecte, d'installation et de fonctionnement en violation des réglementations électriques applicables et d'utilisation de la force (coups, par exemple).

c) La Garantie ne s'applique pas si le produit a été modifié ou converti, par exemple, les conversions de produits 120 V en produits 220-240 V.

d) Pour la Belgique, le Luxembourg et la Suisse :

La fourniture de services de Garantie ne prolonge pas la période de Garantie et n'amorce pas le début d'une nouvelle période de Garantie. La période de Garantie pour les pièces de rechange installées se termine par la période de Garantie pour l'ensemble du produit.

Pour la France uniquement :

La fourniture de services de Garantie ne prolonge pas la période de Garantie et n'amorce pas le début d'une nouvelle période de Garantie. La période de Garantie pour les pièces de rechange installées se termine par la période de Garantie pour l'ensemble du produit. Une telle disposition ne s'applique pas lorsqu'une réparation couverte par la Garantie entraînera une période d'immobilisation du produit d'au moins sept jours. Dans ce cas, la période d'immobilisation doit être ajoutée à la durée restante de la Garantie, à compter de la date de la demande d'intervention du consommateur ou de la date à laquelle les produits en question sont mis à disposition pour réparation, si cette disponibilité est faite après la date de la demande d'intervention.

Après l'expiration de la période de Garantie ou pour les produits pour lesquels la Garantie ne s'applique pas, les centres de service après-vente de KitchenAid sont toujours à la disposition du client final pour des questions et des renseignements. De plus amples informations sont également disponibles sur notre site Web : www.kitchenaid.fr (France) - www.kitchenaid.eu - www.grouplouisiana.com (Luxembourg) - www.kitchenaid.ch (Suisse)

CONDITIONS DE KITCHENAID GARANTIE (« GARANTIE »)

3) POUR LA FRANCE UNIQUEMENT:

Lorsqu'il agit pour des raisons de garantie légale de conformité, le consommateur :

- bénéficie d'une période de deux ans à compter de la livraison du produit dans lequel agir ;
- peut choisir entre la réparation ou le remplacement du produit, sous réserve des conditions relatives aux coûts prévus par l'article L. 217-9 du Code de la consommation français ;
- est exonéré d'avoir à prouver le manque de conformité du produit pendant les deux années suivant sa livraison (et pendant six mois après la livraison du produit, pour les marchandises d'occasion).

La garantie légale de conformité s'applique indépendamment de la garantie commerciale éventuellement offerte.

Indépendamment de cette garantie commerciale, le consommateur peut décider d'appliquer la garantie légale pour les défauts cachés au sens de l'article 1641 du Code civil français. Dans ce cas, le consommateur peut choisir entre l'annulation de la vente ou une réduction du prix de vente, conformément à l'article 1644 du Code civil français.

Article L. 217-4 du Code de la consommation français

Le vendeur doit livrer un produit conforme au contrat et est tenu responsable du manque de conformité existant au moment de la livraison. Le vendeur est également tenu responsable du manque de conformité résultant de l'emballage, des instructions de montage ou de l'installation lorsque cette installation est la responsabilité du vendeur en vertu du contrat ou a été effectuée sous la supervision du vendeur.

Article L. 217-5 du Code de la consommation français

Le produit est réputé conforme au contrat :

1. S'il est adapté à l'utilisation généralement attendue d'un produit similaire et, le cas échéant :
 - il correspond à la description donnée par le vendeur et a les qualités que ce vendeur a présentées à l'acheteur au moyen d'un échantillon ou d'un modèle ; et
 - s'il présente les qualités auxquelles un acheteur peut légitimement s'attendre compte tenu des déclarations publiques faites par le vendeur, le fabricant ou son représentant, en particulier dans la publicité ou l'étiquetage ; ou
- 2) s'il présente les caractéristiques convenues d'un commun accord par les parties ou s'il est adapté à toute utilisation spéciale prévue par l'acheteur, qui est connue du vendeur et que ce dernier a accepté.

Article L. 217-12 du Code de la consommation français

L'action résultant du manque de conformité expire deux ans après la livraison des marchandises.

Article L. 217-16 du Code de la consommation français

Pendant la période d'effet de la garantie commerciale offerte à un acheteur au moment de l'acquisition ou de la réparation d'un bien tangible, si l'acheteur exige du vendeur une réparation couverte par la garantie, toute période de sept jours ou plus pendant laquelle les marchandises sont hors service pour réparation est ajoutée à la durée restante de la garantie. Cette période s'étend à partir de la demande d'intervention faite par l'acheteur ou à partir de la date à laquelle ledit produit est mis à disposition pour réparation, si cette date est postérieure à la demande d'intervention.

CONDITIONS DE KITCHENAID GARANTIE (« GARANTIE »)

Article 1641 du Code civil français

Le vendeur garantit le produit vendu pour les défauts cachés qui le rendent inapte à son usage prévu, ou qui diminuent cette utilisation dans la mesure où l'acheteur ne l'aurait pas acheté, ou n'aurait accepté de l'acheter que pour un prix moindre, s'il avait été au courant de tels défauts.

Article 1648 § 1 du Code civil français

L'action résultant de défauts cachés doit être déposée dans les deux ans suivant la découverte du défaut.

ENREGISTREMENT DU PRODUIT

Enregistrez votre nouvel appareil KitchenAid dès maintenant :

<http://www.kitchenaid.eu/register>

ONDERDELEN EN EIGENSCHAPPEN

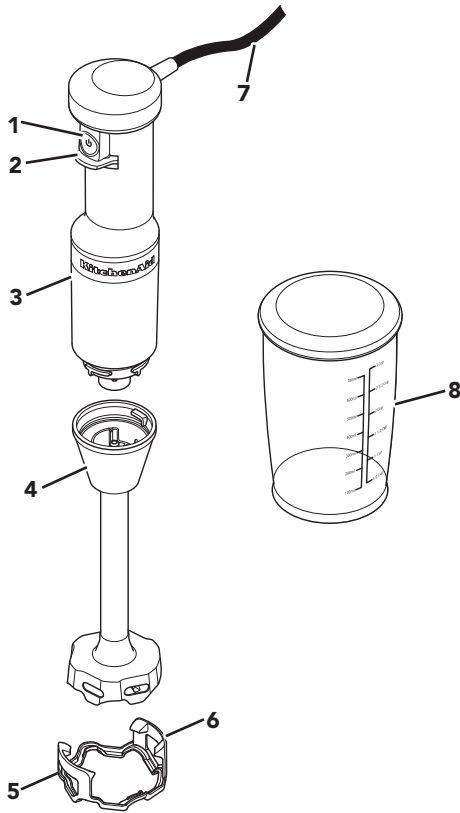

- 1 Variabele snelheidsregelaar
- 2 Beschermer snelheidsregelaar
- 3 Motorunit
- 4 Mixstaaf 20,3 cm

- 5 Panbeschermer – hiermee voorkom je schade aan kookspullen tijdens het gebruik van de staafmixer
- 6 Bevestigingsklemmen
- 7 Netsnoer (1,5 m)
- 8 700 ml (3 bekere) BPA-vrije mengbeker met deksel

PRODUCTVEILIGHEID

Uw veiligheid en die van anderen is erg belangrijk.

We hebben in deze handleiding en op uw toestel tal van belangrijke veiligheids-
waarschuwingen aangebracht. Lees deze veiligheidswaarschuwingen en leef ze na.



Dit is het veiligheidsalarmsymbool.

Dit symbool waarschuwt u voor mogelijke gevaren waarbij u of anderen
gedood of verwond kunnen worden.

Alle veiligheidswaarschuwingen volgen op het alarmsymbool en de woorden
“GEVAAR” of “WAARSCHUWING”. Deze woorden betekenen het volgende:



GEVAAR

**U kunt gedood worden of ernstig
gewond raken als u de instructies niet
onmiddellijk naleeft.**



WAARSCHUWING

**U kunt gedood worden of ernstig gewond
raken als u de instructies niet naleeft.**

Alle veiligheidswaarschuwingen informeren u over het potentiële gevaar, over hoe u het
risico op verwondingen kunt verminderen en wat er kan gebeuren als u de instructies
niet opvolgt.

BELANGRIJKE VOORZORGEN

**Bij het gebruik van elektrische apparaten moeten steeds basisvoorzorgen
worden getroffen, waaronder:**

1. Lees alle instructies. Verkeerd gebruik van het apparaat kan persoonlijke
verwondingen veroorzaken.
2. Dit apparaat is niet bedoeld voor gebruik door personen, waaronder kinderen,
met verminderde lichamelijke, zintuiglijke of geestelijke vermogens of
gebrek aan ervaring en kennis, tenzij ze onder toezicht staan of instructies
hebben gekregen over het gebruik van het apparaat van een persoon die
verantwoordelijk is voor hun veiligheid.
3. Kinderen mogen het apparaat niet zonder toezicht gebruiken.
4. Alleen Europese Unie: apparaten mogen worden gebruikt door personen met
verminderde lichamelijke, zintuiglijke of geestelijke vermogens of gebrek aan
ervaring en kennis, mits ze onder toezicht staan of instructies hebben gekregen
over het veilige gebruik van het apparaat en de gevaren van het apparaat
begrijpen. Kinderen mogen niet spelen met het apparaat.
5. Alleen Europese Unie: dit apparaat mag niet worden gebruikt door kinderen.
Houd dit product en het netsnoer buiten bereik van kinderen.
6. Om het risico op elektrische schokken te voorkomen, moet je de behuizing, het
snoer of de stekker van deze staafmixer niet in water of een andere vloeistof
plaatsen.
7. Dit apparaat mag niet worden gebruikt door kinderen. Houd dit product en het
netsnoer buiten bereik van kinderen.
8. Raak geen bewegende onderdelen aan.

PRODUCTVEILIGHEID

9. Gebruik het apparaat niet als het netsnoer of de stekker beschadigd is, of nadat het apparaat een storing heeft gehad, gevallen is of op enigerlei wijze beschadigd is geraakt. Neem telefonisch contact op met de klantenservice van de fabrikant voor informatie over inspectie, reparatie of aanpassing.
10. Het gebruik van accessoires/toebehoren die niet door de fabrikant worden aanbevolen of verkocht, kan brand, elektrische schokken of verwondingen veroorzaken.
11. Schakel het apparaat UIT en trek de stekker uit het stopcontact als je het zonder toezicht achterlaat, voordat je onderdelen plaatst of verwijdert, voordat je het apparaat schoonmaakt of als je het niet gebruikt. Haal de stekker uit het stopcontact door de stekker vast te pakken en deze uit het stopcontact te halen. Trek nooit aan het netsnoer.
12. Gebruik het apparaat niet buiten.
13. Laat het netsnoer niet over de rand van de tafel of het werkblad hangen.
14. Laat het snoer niet in contact komen met hete oppervlakken, zoals het fornuis.
15. Gebruik een grote mengbeker of bereid kleinere hoeveelheden per keer bij het mengen van vloeistoffen, vooral als deze heet zijn. Op die manier voorkom je morsen.
16. Houd handen en keukengerei tijdens het mengen nooit in de mengbeker om ernstig persoonlijk letsel of schade aan het apparaat te voorkomen. Je kunt een pannenkoek gebruiken, maar alleen wanneer het apparaat niet in werking is.
17. De messen zijn scherp. Ga voorzichtig te werk.
18. Zie het deel "Onderhoud en reiniging" voor instructies om de oppervlakken die in contact komen met voedsel te reinigen.
19. Dit apparaat is bedoeld voor huishoudelijk en vergelijkbaar gebruik, zoals:
 - personeelskeukens in winkels, kantoren en andere werkomgevingen;
 - boerderijen;
 - door gasten in hotels, motels en andere verblijfsomgevingen;
 - bed and breakfasts en vergelijkbare omgevingen.
20. Als het netsnoer beschadigd is, moet dit worden vervangen door de fabrikant, zijn vertegenwoordiger of gekwalificeerd personeel om gevaarlijke situaties te voorkomen.
21. Giet hete vloeistoffen uiterst voorzichtig in de foodprocessor of blender. Door plotselinge stoomvorming kunnen deze uit het apparaat spetteren.
22. Wees voorzichtig bij het hanteren van de scherpe snijmessen, bij het leegmaken van de kom en tijdens het schoonmaken.

BEWAAR DEZE INSTRUCTIES

Instructies zijn ook online beschikbaar, bezoek onze website op:
www.kitchenaid.nl of www.kitchenaid.eu

PRODUCTVEILIGHEID

ELEKTRISCHE VEREISTEN

⚠ WAARSCHUWING



Gevaar voor elektrische schokken

In een geaard stopcontact steken.

Verwijder de randaarde niet.

Gebruik geen adapter.

Gebruik geen verlengsnoer.

Het niet opvolgen van deze instructies kan de dood, brand of elektrische schokken tot gevolg hebben.

Voedingsspanning: 220-240 VAC

Frequentie: 50-60 Hz

Vermogen: 180 W

LET OP: Als de stekker niet geschikt is voor je stopcontact, neem dan contact op met een gekwalificeerde elektricien. Wijzig nooit de stekker zelf. Gebruik geen adapter.

Gebruik geen verlengsnoer. Als het netsnoer te kort is, laat dan door een gekwalificeerde elektricien of een servicemonteur een stopcontact installeren in de buurt van het apparaat.

Het netsnoer mag niet over de rand van het aanrecht of een tafel hangen om struikelgevaar te vermijden en te voorkomen dat kinderen aan het snoer trekken.

OPMERKING: De maximale waarde is gebaseerd op de hakmolen die bij KitchenAid model 5KHBV83 wordt meegeleverd. Andere accessoires hebben mogelijk een ander vermogen of vereisen een andere stroomsterkte.

AFGEDANKTE ELEKTRISCHE APPARATUUR

Afgedankt verpakkingsmateriaal

Het verpakkingsmateriaal kan voor gerecycled worden en is voorzien van het recycleersymbool . De verschillende onderdelen van de verpakking moeten daarom op verantwoorde wijze en in overeenstemming met de desbetreffende lokale voorschriften worden weggewerkt.

Dumping van het product

- Dit apparaat is voorzien van het merkteken volgens de Europese richtlijn 2012/19/EU inzake Afgedankte Elektrische en Elektronische Apparaten (AEEA).

- Door ervoor te zorgen dat dit product op de juiste manier als afval wordt verwerkt, help je mogelijk negatieve consequenties voor het milieu en de menselijke gezondheid te voorkomen die anders zouden kunnen worden

veroorzaakt door onjuiste verwerking van dit product als afval.



- Het symbool  op het product of op de bijbehorende documentatie geeft aan dat dit product niet als huishoudelijk afval mag worden behandeld, maar moet worden afgegeven bij een verzamelpunt voor het recyclen van elektrische en elektronische apparaten.

Het apparaat moet worden afgevoerd volgens de plaatselijke toepasselijke milieuwetgeving.

Voor meer gedetailleerde informatie over de behandeling, terugwinning en recyclage van dit product word je verzocht contact op te nemen met je lokale gemeentehuis, je afvalophaaldienst of de winkel waar je het product hebt aangeschaft.

CONFORMITEITSVERKLARING

Dit apparaat is ontworpen, gebouwd en gedistribueerd in overeenstemming met de veiligheidseisen van de EG-richtlijnen: 2014/35/EU, 2014/30/EU, 2009/125/EG en 2011/65/EU (RoHS-richtlijn).

HET PRODUCT GEBRUIKEN

DE MIXSTAAF MONTEREN

Maak alle onderdelen schoon voordat je deze voor het eerst gebruikt (zie het gedeelte 'Onderhoud en reiniging').

BELANGRIJK: Haal altijd de stekker van de staafmixer uit het stopcontact voordat je onderdelen bevestigt of verwijdert.

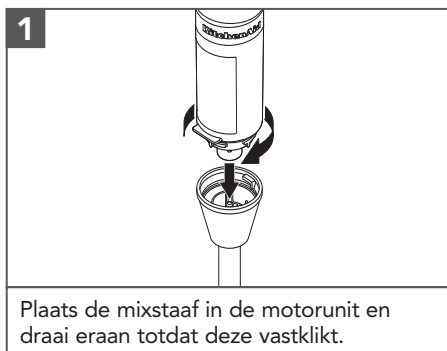

Plaats de mixstaaf in de motorunit en draai eraan totdat deze vastklikt.

WAARSCHUWING

Gevaar voor snijwonden

Hanteer messen met de nodige voorzichtigheid.

Anders kan dit leiden tot snijwonden.

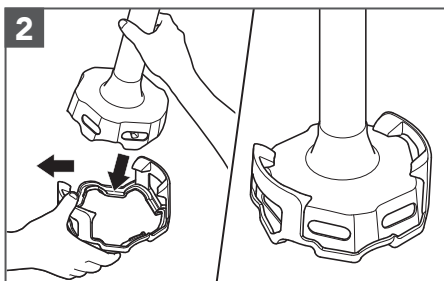

Plaats de panbeschermer, als je die gebruikt, op een vlakke ondergrond. Om de panbeschermer te plaatsen, moet je de mixstaaf naar één kant van de bevestigingsklem kantelen. Trek vervolgens voorzichtig de andere bevestigingsklem naar buiten en duw de mixstaaf omlaag. Zorg dat de bevestigingsklemmen vastzitten op hun plaats.

OPMERKING: De in de VS gepatenteerde verwijderbare panbeschermer beschermt je kookspullen.

HET PRODUCT GEBRUIKEN

DE MIXSTAAF GEBRUIKEN

Maak smoothies, milkshakes, soep, gekookte groenten, glazuur, babyvoeding, enz.

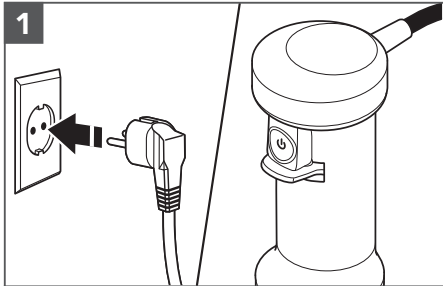

1 Steek de stekker van de staafmixer in een geaard stopcontact.

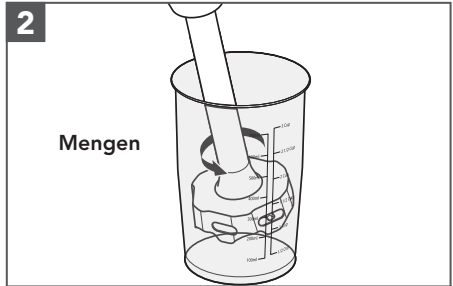

2 Plaats de staafmixer in het mengsel. Druk op de variabele snelheidsregelaar om te beginnen.

Plaats je vrije hand boven op de mengbeker voor extra stabiliteit en om spetteren te voorkomen.

OPMERKING: Dompel de motorunit niet onder in vloeistoffen of andere mengsels.

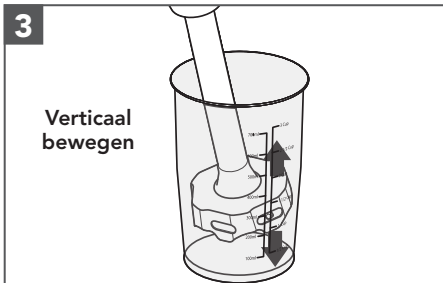

3 Beweeg de staafmixer iets omhoog om de ingrediënten in de beker te verplaatsen.

Beweeg hem langzaam omhoog terwijl je hem tegen de zijkant van de beker houdt. Herhaal dit proces totdat de ingrediënten de gewenste consistentie hebben.

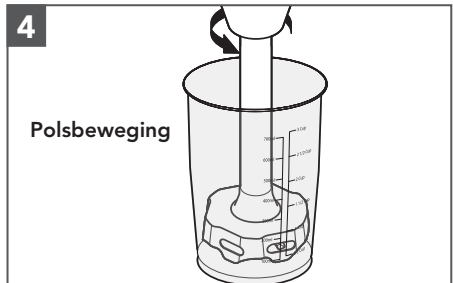

4 Maak vanuit de pols een draaiende beweging om de staafmixer iets omhoog en daarna weer naar beneden te bewegen.

HET PRODUCT GEBRUIKEN

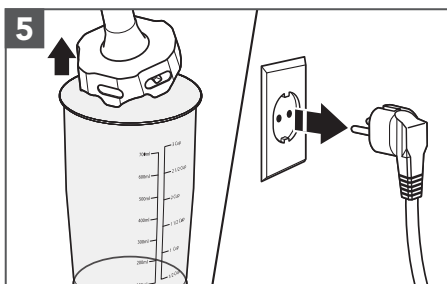

5
Laat de snelheidsregelaar los om te stoppen en haal vervolgens de staafmixer uit het mengsel.
Haal de stekker van de staafmixer uit het stopcontact voordat je onderdelen verwijdert of bevestigt.

OPMERKING: De hakmolen en het klopassoire die bij KitchenAid model 5KHBV83 worden geleverd, kunnen op dit model worden gebruikt.

ONDERHOUD EN REINIGING

BELANGRIJK: Haal altijd de stekker van de staafmixer uit het stopcontact voordat je onderdelen bevestigt of verwijdert.

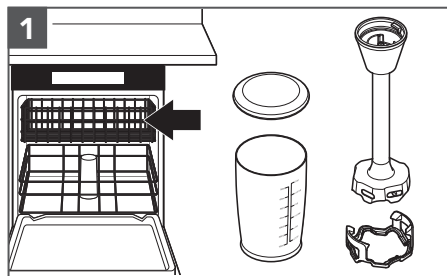

1
Vaatwasserbestendige onderdelen – alleen op het bovenste rek: mengbeker, mixstaaf, deksel en panbeschermer.

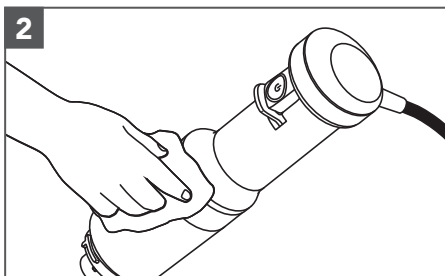

2
Veeg de motorunit schoon met een vochtig doek. Je kunt mild afwasmiddel gebruiken, maar geen schurende schoonmaakmiddelen.

Voor meer informatie over de staafmixer:

Ga naar www.kitchenaid.eu voor extra video-instructies, inspirerende recepten en tips voor het gebruiken en schoonmaken van de staafmixer.

PROBLEMEN OPLOSSEN

WAARSCHUWING

Gevaar voor elektrische schokken



Aansluiten op een geaard stopcontact.

Verwijder de aardpin niet.

Gebruik geen adapter.

Gebruik geen verlengsnoer.

Het niet opvolgen van deze instructies kan de dood, brand of elektrische schokken tot gevolg hebben.

Probleem	Oplossing
De staafmixer start niet:	Controleer of de staafmixer goed is aangesloten op een geaard stopcontact.
	Als je een zekeringskast hebt, zorg er dan voor dat het circuit gesloten is.
Als de staafmixer stopt tijdens het mengen:	Als de motor overbelast of vastgelopen is, wordt de blender automatisch uitgeschakeld om schade aan de motor te voorkomen. Stop kleinere porties tegelijk in de blender. Bij sommige recepten kun je de belasting verlagen door vloeistof toe te voegen.
Het probleem kan niet worden opgelost.	Zie het gedeelte 'Voorwaarden KitchenAid garantie ('Garantie)'. Breng de staafmixer niet terug naar de winkel. Winkels bieden geen service.

VOORWAARDEN KITCHENAID GARANTIE ('GARANTIE')

BELGIË:

KitchenAid Europa, Inc. BUIV, Nijverheidslaan 3, bus 5, 1853 Strombeek-Bever, België, btw BE 0441.626.053 RPR Brussel ('Garantieverlener') verleent de eindgebruiker, die consument is, een contractuele garantie (de 'Garantie') overeenkomstig de volgende voorwaarden.

De Garantie is van toepassing in aanvulling op de wettelijke garantierechten van de eindklant jegens de verkoper van het product en houdt geen beperking van deze rechten in. In feite profiteert u, als consument, wettelijk van 2 jaar garantie wettelijke conformiteitsgarantie jegens de verkoper zoals uiteengezet in de nationale wetgeving betreffende de verkoop van consumentengoederen (artikelen 1649 bis t/m 1649 octies van het Belgische Burgerlijk Wetboek), naast de wettelijke garantie met betrekking tot verborgen gebreken (artikelen 1641 t/m 1649 van het Belgische Burgerlijk Wetboek).

NEDERLAND:

KitchenAid Europa, Inc., Nijverheidslaan 3, bus 5, 1853 Strombeek-Bever, België ('Garantieverlener') verleent de eindgebruiker, die consument is, een garantie conform de volgende voorwaarden.

De Garantie is van toepassing in aanvulling op de wettelijke garantierechten van de eindklant jegens de verkoper van het product en houdt geen beperking van deze rechten in.

1) OMVANG EN VOORWAARDEN VAN DE GARANTIE

a) De Garantieverlener verleent de Garantie voor de producten die worden genoemd in Sectie 1.b) die een klant heeft gekocht bij een verkoper of een bedrijf van de KitchenAid-Group in de landen van de Europese Economische Ruimte, Moldavië, Montenegro, Rusland, Zwitserland of Turkije.

b) De Garantieperiode is afhankelijk van het aangeschafte product en is als volgt:

5KHBV53 Twee jaar volledige garantie vanaf de aankoopdatum.

c) De Garantieperiode gaat in op de datum van aankoop, d.w.z. de datum waarop een klant het product heeft gekocht bij een dealer of een bedrijf van de KitchenAid-Group.

d) De Garantie dekt de foutvrije aard van het product.

e) De Garantieverlener zal de klant de volgende diensten verlenen onder deze Garantie, naar keuze van de Garantieverlener, als er een defect optreedt tijdens de Garantieperiode:

- Reparatie van het defecte product of productonderdeel, of

- Vervanging van het defecte product of productonderdeel. Als een product niet meer beschikbaar is, heeft de Garantieverlener het recht om het product te ruilen voor een product van gelijke of hogere waarde.

f) Als de klant aanspraak wil maken op de Garantie, moet de klant rechtstreeks contact opnemen met de landspecifieke KitchenAid servicecentra of de Garantieverlener bij KitchenAid Europa, Inc., Nijverheidslaan 3, bus 5, 1853 Strombeek-Bever,

België: E-mailadres: CONSUMERCARE.BE@Kitchenaid.eu

Nederland: E-mailadres: CONSUMERCARE.NL@kitchenaid.eu

Telefoonnummer België en Nederland: **00 800 381 040 26**

VOORWAARDEN KITCHENAID GARANTIE ('GARANTIE')

g) De reparatiekosten, inclusief reserveonderdelen, en de verzendkosten voor de levering van een niet-defect product of productonderdeel komen voor rekening van de Garantieverlener. De Garantieverlener zal ook de verzendkosten voor het retourneren van het defecte product of productonderdeel vergoeden als de Garantieverlener of het landspecifieke servicecentrum van KitchenAid heeft verzocht het defecte product of het defecte productonderdeel te retourneren. De consument draagt echter wel de kosten van de juiste verpakking voor het retourneren van het defecte product of het defecte productonderdeel.

h) Om aanspraak te kunnen maken op de Garantie, moet de klant de bon of factuur van de aankoop van het product voorleggen.

2) BEPERKINGEN VAN DE GARANTIE

a) De Garantie geldt alleen voor producten die voor privédoeleinden worden gebruikt en niet voor producten die voor professionele of commerciële doeleinden worden gebruikt.

b) De Garantie is niet van toepassing in geval van normale slijtage, onjuist gebruik of misbruik, het niet opvolgen van de gebruiksinstructies, het gebruik van het product bij de verkeerde elektrische spanning, installatie en bediening in strijd met de geldende elektrische voorschriften en het gebruik van kracht of geweld (bijv. slaan).

c) De Garantie is niet van toepassing als het product is gewijzigd of geconverteerd, bijvoorbeeld wanneer het is geconverteerd van een 120V-product naar een 220-240V-product.

d) Het verlenen van Garantieservice verlengt de Garantieperiode niet en het start evenmin een nieuwe Garantieperiode. De Garantieperiode voor geïnstalleerde reserveonderdelen eindigt met de Garantieperiode voor het gehele product.

Na afloop van de Garantieperiode of voor producten waarvoor de garantie niet geldt, zijn de klantenservicecentra van KitchenAid nog steeds beschikbaar voor de eindgebruiker voor vragen en informatie. Meer informatie vindt u ook op onze website: www.kitchenaid.eu

PRODUCTREGISTRATIE

Registreer je nieuwe KitchenAid-apparaat: <http://www.kitchenaid.eu/register>