

Operating and maintenance instruction manual

Gebrauchsanweisung und Installationsanleitungen

Notice d'emploi et de maintenance

Mod. IR
Art. :*502.500

GB

ICECRUSHER

DE

EISZERKLEINERER

FR

BROYEUR À GLACE



			IR
External Dimensions	Außenmaße	Dimensions extérieures	mm 245x430 x490h
Cycle duration	Zyklusdauer	Temps de travail	Sec. 30"
Bowl capacity	Fassungsvermögen der Wanne	Capacite cuve	Kg. 3 ÷ 3.5
Output / hour	Produktion pro Stunde	Debit / heure	Kg. 360
Installed Power	Nennleistung	Puissance installée	kW 0,2
Voltage	Spannung	Tension	V. 230/1~

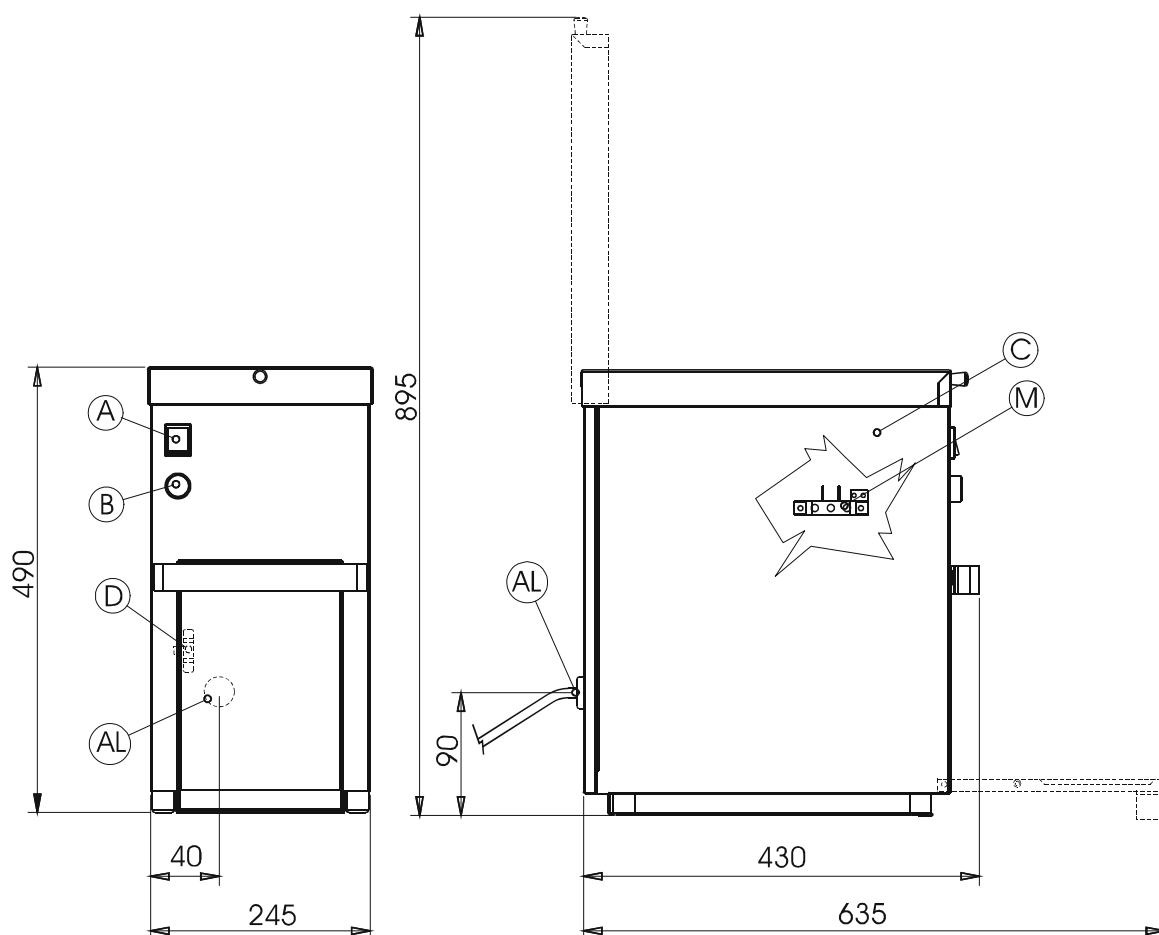

GENERAL INSTRUCTIONS

The appliance to which this instruction booklet refers is constructed in compliance with the IEC EN 60335-1 standards and in particular with IEC EN 60335-2-64 which covers the essential safety requirements of the "Low Voltage" 73/23/EEC and 93/68/EEC European directives and the 89/336/EEC, 92/31/EEC and 93/68/EEC "Electromagnetic compatibility" directives.

This appliance has been designed exclusively to crush ice in cubes therefore TECNOINOX declines any responsibility for damages caused by improper use.

The connection, installation and maintenance of the appliance must be effected by qualified personnel in accordance with the rules and prescriptions in force in the country concerned and in accordance with these instructions.

The appliance shall be used exclusively by trained personnel and only for the purpose for which it has been designed. The appliance should be checked once a year by qualified technicians.

In case of a failure or malfunctioning, switch the appliance.

INSTALLING AND CONNECTING TO THE MAINS

The Manufacturer declines all responsibility for damage caused by improper or incorrect installation or maintenance of the appliance or by failure to observe the safety regulations!

Remove the packaging from the appliance as well as the protective plastic film, and, if necessary, remove traces of glue with a suitable solvent.

To dispose of the packaging, follow local directives (for more details see the "PACKAGING" chapter).

When installing the appliance, all the regulations in force shall be observed, such as:

- all applicable national laws in force;
- directives and regulations of the local electrical energy supplier;
- accident prevention regulations in force;
- fire prevention regulations;
- applicable I.E.C. regulations.

The appliance must be placed on a worktop. Neither the appliance nor the supply cable must be installed near sources of heat: the room in which the appliance is placed must not exceed a temperature of 50°C.

The position of the appliance must allow it to be moved, cleaned, connected to the mains and must allow the top loading and front unloading door to be opened easily.

Before connecting the appliance to the mains, compare the electrical data on the rating plate (on the appliance's back panel) to those of the local electrical energy supply.

The appliance is supplied with the connecting cable: the installer must connect it after having added a general cutout that must stop the energy supply in an omnipolar way.

The opening contacts must have a minimum distance of 3mm between each other. The cutout device must be easily accessible.

When connecting make sure that the electric system is efficient and complies with the standards and laws in force. The socket used must be bipolar, standardised and provided with an earthing protection contact. This socket must be certified and suitable for the load of the appliance that is at least 6A. Furthermore, it must be checked by a special cutout device protected against short circuits, current surges and leaks (30mA in 30m).

If the supply cable has to be changed, follow the indications given in the wiring diagram enclosed with this manual.

The supply cable's characteristics must not be less than H05 RN-F and its cross-section must not be lower than 0.75 mm².

To access terminal board "M" remove panel "C" by loosening the screws on the feet, disconnect the wires from the terminal board, loosen the cable clamp, and replace the cable following the procedure in the reverse order.

It is absolutely necessary to earth the appliance. For this purpose you will find the earth connection on the terminal board identified by the \perp symbol and to which the earth wire must be connected. The appliance must also be connected to an equipotential earthing circuit. The connection must be made by means of a terminal marked by the symbol ∇ located on the rear panel of the appliance.

SWITCH-ON, OFF AND OPERATION

Before using the appliance make sure that it is connected to a socket with a suitable voltage and that there are no foreign matters inside the feed hopper or ice bin because these could cause the moving parts to lock.

The ice-crusher is only suitable for crushing ice in cubes. TECNOINOX declines any responsibility in the case of damage caused by improper use.

Press the main switch (A) to position 'I'. The pilot light will turn on to indicate that the appliance is ready to use. If the light should not turn on, check that the socket to which the appliance is connected is powered.

Adjust the size of the crushed ice by regulating the knob (D) located on the left inside the front compartment of the ice bin.

Check for the presence and position of the collecting bowl inside the front compartment.

Load the ice cubes in the top feed hopper and shut the door. Press the front button (B) for the time required to crush the ice.

If the appliance does not start when the button is pressed, check that the front and top doors are shut and try again.

If the doors are shut properly and the pilot light is on but the appliance does not start when the button is pressed (B), turn it off as explained further ahead and call the after-sale service.

To turn the appliance off simply turn the main switch to position '0'. The pilot light will turn off.

CLEANING AND CARE

Do not wash the appliance with jets of water because if water gets through to the electric components it could cause the appliance and the safety systems to malfunction!

If the appliance is not going to be used for a long period of time, disconnect it from the mains and clean it with soapy water, rinse and dry it carefully. Spread a thin layer of Vaseline oil on the surface.

Do not use sponges or abrasive products of any type. Do not even use corrosive detergents such as oven-cleaner or stain-remover sprays.

To minimise emission of polluting substances in the environment we suggest cleaning the appliance with products that are more than 90% biodegradable.

WHAT TO DO IF THE APPLIANCE DOES NOT FUNCTION PROPERLY

Failure to function does not always depend on the quality of the components used. Our appliances are manufactured using top quality components. Failures may be caused by voltage surges, or dust and dirt in the operating components.

In any situation where improper functioning of the appliance is suspected, turn it off and disconnect it from the mains. Call the authorised after-sales service centre.

Unauthorised persons should never attempt to repair the appliance or carry out maintenance. Tampering with the appliance voids the warranty!

MAINTENANCE

The appliance does not require special maintenance except for normal cleaning: however, we do suggest a yearly check-up by the after-sales service centre for which we

recommend you stipulate a maintenance contract.

ECOLOGY AND THE ENVIRONMENT

Our appliances are studied and optimised, with lab tests, to provide high performances and efficiencies. However, in order to save on power (electricity, gas and water), we suggest you do not use the appliance for a long time if it is empty or under conditions that compromise optimum efficiency.

All packaging materials are environment-friendly. They can be stored safely or burnt in a waste incinerator plant. The plastic components that can be recycled are:

- Polyethylene: external packaging material and/or pluribol film
- Polypropylene: straps
- Polystyrene foam: corner pieces, sheets and protection blocks.

At the end of the appliance's useful life, dispose of it properly.

90% of each appliance is made in metal (stainless steel, iron, aluminated sheet metal, etc.) hence it can be recycled via the relative recycling organisations in compliance with the standards in force in your country. Before recycling the appliance make it unusable by removing the power cable.

ALLGEMEINE ANMERKUNGEN

Das Gerät, auf das sich diese Anleitung bezieht, wurde gemäß der Normen EN 60335-1/CEI und insbesondere gemäß der Norm EN 60335-2-64-CEI, die die grundlegenden Sicherheitsbedingungen der europäischen Richtlinien "Niederspannung" 73/23/EWG und 93/68/EWG und "Elektromagnetische Kompatibilität" 89/336/EWG, 92/31/EWG und 93/68/EWG deckt, gebaut.

Dieses Gerät ist ausschließlich für das Zerkleinern von Würfeis konzipiert. Die Firma TECNOINOX lehnt bei bestimmungswidrigem Gebrauch jede Verantwortung ab.

Der Anschluss, die Installation und die Instandhaltung des Geräts muss von Fachpersonal gemäß den Vorschriften und Gesetzen des Landes sowie in Übereinstimmung mit dieser Gebrauchsanweisung durchgeführt werden.

Das Gerät darf ausschließlich von gebührend geschultem Personal und für den vorgesehenen Zweck verwendet werden. Außerdem wird empfohlen, einmal jährlich eine Kontrolle von qualifiziertem Personal durchführen zu lassen.

Im Schadensfall oder bei Betriebsstörungen ist die Stromversorgung des Gerätes zu unterbrechen.

INSTALLATION UND NETZANSCHLUSS

Der Hersteller übernimmt für Sach- oder Personenschäden, die aufgrund falscher Installation, unsachgemäßer Wartung und Nichtbeachtung der Sicherheitsvorschriften verursacht wurden, keine Haftung.

Die Verpackung des Gerätes entfernen, die Schutzfolie abnehmen und eventuelle Klebstoffrückstände mit einem geeigneten Lösungsmittel entfernen.

Das Verpackungsmaterial muss vorschriftsmäßig entsorgt werden. (Nähere Details dazu im Kapitel „UMWELTSCHUTZ“)

Während der Installation sind alle geltenden Vorschriften zu berücksichtigen:

- Vorschrift der gültigen Gesetze der Materie
- Vorschriften und Regel des Stromwerkes
- Geltende Unfallverhütungsgesetze
- Vorschriften der Brandverhütung
- entsprechende Vorschriften CEI

Das Gerät muss auf einer Arbeitsplatte aufgestellt werden. Das Gerät darf nicht in der Nähe von Wärmequellen aufgestellt werden, das gilt in besonderem Maße für das Versorgungskabel. Die Raumtemperatur muss stets unter 50° C liegen.

Das Gerät muss so aufgestellt werden, dass seine Bedienung, die Reinigung, der Anschluss an das Versorgungsnetz und das Öffnen der Ladeklappe (oben) und der Entnahmeklappe (vorne) leicht durchführbar sind.

Vor dem elektrischen Anschluss sind die entsprechenden Daten des Gerätes (die technischen Daten sind dem, auf der Rückseite des Gerätes angebrachten Typenschild zu entnehmen) mit der lokalen Stromversorgung zu vergleichen.

Das Gerät wird mit einem Anschlusskabel geliefert. Der Installateur muss für die Anbringung eines Hauptschalters sorgen, welcher die Stromzufuhr allpolig unterbricht. Die



Kontaktöffnungsweite muss pro Pol mindestens 3 mm betragen. Die Vorrichtung zur Stromunterbrechung muss leicht zugänglich sein.

Während des Anschlusses sicherstellen, dass die Stromanlage leistungsstark ist und den gültigen Normen und Gesetzen entspricht; der verwendete Stecker muss zweipolig, genormt und mit einem Erdleiter versehen sein. Dieser Stecker muss zertifiziert und für den Energiebedarf des Geräts (min. 6A) ausgelegt sein. Außerdem muss der Stecker mit einem geeigneten, gegen Kurzschluss, Überbelastung und Stromverlust geschützten Fehlerstromschutzschalter (30mA in 30ms) ausgestattet sein.

Sollte der Austausch des Versorgungskabels notwendig sein, sind dazu die Anweisungen des der Bedienungsanleitung beiliegenden Schaltplans zu befolgen.

Das Versorgungskabel muss mindestens dem Typ H05 RN-F entsprechen und muss einen Mindestquerschnitt von 0.75 mm² aufweisen.

Für den Zugang zum Klemmenbrett „M“ ist das auf der Rückseite befindliche Paneel „C“ über die Schrauben der Stellfüße zu entfernen; dann die Leitungen vom Klemmenbrett lösen, die Kabelklemme lockern und das Kabel austauschen.

Das Gerät muss unbedingt geerdet werden. Zu diesem Zweck befindet sich auf dem Klemmenbrett ein besonderer Anschluss, der mit dem Symbol  gekennzeichnet ist und an dem die Erdleitung anzuschließen ist. Das Gerät ist ferner in ein Potentialausgleichssystem einzubeziehen. Der Anschluss erfolgt über die mit dem Symbol  gekennzeichnete Schraube, die sich an der Geräterückwand befindet.

EINSCHALTEN, VERWENDUNG UND AUSSCHALTEN DES GERÄTES

Vor dem Gerätegebrauch sicherstellen, dass dieses an eine Steckdose mit geeigneter Spannung angeschlossen ist und dass sich keine Fremdkörper im Fülltrichter bzw. im Eissammelbehälter befinden, wodurch der Betrieb der beweglichen Teile beeinträchtigt werden könnte.

Der Eiszerkleinerer ist ausschließlich für das Zerkleinern von Würfeis konzipiert. Die Firma TECNOINOX lehnt für Schäden, die durch einen bestimmungswidrigen Gebrauch entstehen, jede Verantwortung ab.

Den Hauptschalter (A) auf Position 'I' stellen - das Aufleuchten der Kontrollleuchte bedeutet, dass das Gerät betriebsbereit ist. Sollte die Leuchte nicht aufleuchten, sicherstellen, dass die Steckdose auch mit Strom versorgt wird.

Zur Einstellung der Größe der Eisflocken den Knauf (D) links im vorderen Eissammelbehälter regeln und feststellen.

Sicherstellen, dass die Sammelschale im vorderen Abteil ordentlich eingeführt wurde.

Die Eismwürfel in den oberen Fülltrichter leeren und die Klappe schließen.

Den vorderen Druckknopf (B) solange drücken, bis alle Eismwürfel zerkleinert wurden.

Sollte das Gerät beim Drücken des Druckknopfs nicht starten, sicherstellen, dass die vordere und obere Klappe geschlossen ist und nochmals den Druckknopf betätigen.

Sollten die Klappen gut geschlossen sein und die Kontrollleuchte leuchten, das Gerät aber bei Betätigung des Druckknopfs (B) nicht starten, das Gerät laut folgenden Anweisungen ausschalten und den technischen Kundendienst zu Rate ziehen.

Zum Ausschalten einfach den Hauptschalter auf '0' stellen. Die Kontrollleuchte erlischt.

REINIGUNG UND INSTANDHALTUNG

Zur Reinigung des Gerätes keinen direkten Wasserstrahl verwenden, da das Eindringen von Wasser in die elektrischen Teile den einwandfreien Betrieb des Gerätes und der Sicherheitsvorrichtungen beeinträchtigen könnte.

Sollte das Gerät für längere Zeit nicht verwendet werden, ist es ratsam, die Stromversorgung zu unterbrechen, das Gerät mit Seifenwasser zu reinigen, gut nachzuspülen und das Gerät sorgfältig trockenzureiben. Anschließend eine dünne Schicht Vaselineöl auftragen.

Keine Reibschwämme oder Scheuermittel verwenden. Auch von der Verwendung von ätzenden Reinigungsmitteln wie zum Beispiel Backofen-Sprays oder Fleckentfernern wird ausdrücklich abgeraten.

Um die Umweltbelastung durch Reinigungsmittel zu verringern, wird empfohlen, das Gerät nur mit Produkten, die zu mindestens zu 90% biologisch abbaubar sind, zu reinigen.

VERHALTEN IM SCHADENSFALL

Nicht immer hängt ein Schaden von der Qualität der Bestandteile ab, die in unserem Fall erstklassig ist. Eventuelle Schäden können auch durch einen plötzlichen Spannungswechsel oder durch Staub und Schmutz, der in die Betriebsteile eingedrungen ist, verursacht werden.

Sollte der Verdacht auf eine Betriebsstörung des Gerätes vorliegen, ist IMMER die Stromversorgung zu unterbrechen und der befugte Kundendienst zu verständigen.

Auf keinen Fall dürfen nicht befugte Personen versuchen, die Reparatur durchzuführen. Dies würde einen Verfall der Garantie nach sich ziehen.

WARTUNG

Das Gerät benötigt außer der normalen Reinigung keine besonderen Wartungsmaßnahmen; es ist auf jeden Fall empfehlenswert, das Gerät einmal jährlich vom Kundendienst

kontrollieren zu lassen, wofür der Abschluss eines Wartungsvertrags von Vorteil ist.

UMWELTSCHUTZHINWEISE

Unsere Geräte werden durch zahlreiche Labortests geprüft und optimiert, um so besonders hohe Leistungen zu erzielen. Dennoch wird zur Einschränkung des Energieverbrauchs (Strom, Gas und Wasser) empfohlen, das Gerät nicht für längere Zeit unbenutzt eingeschaltet zu lassen und es nur unter optimalen Betriebsbedingungen zu verwenden.

Alle als Verpackung verwendeten Materialien sind umweltverträglich. Sie können daher ohne Gefahr aufbewahrt oder in einer dafür vorgesehenen Müllverbrennungsanlage verbrannt werden. Die folgenden Kunststoffteile sind für eine eventuelle Wiederverwertung geeignet:

- Polyäthylen: Außenhülle der Verpackung bzw. Mehrschichtfolie Pluribol
- Polypropylen: Bänder
- Polystyrolschaum: winkelförmiges oder würfelförmiges Schutzmaterial sowie Schutzabdeckungen

Nach Ablauf der vorgesehenen Lebensdauer des Gerätes ist dieses ordnungsgemäß zu entsorgen.

Alle unsere Geräte werden zu mehr als 90% aus Metall hergestellt (Edelstahl, Eisen, Aluminiumblech etc.), sie können daher den jeweiligen ortsüblichen Entsorgungsstellen problemlos zur Wiederverwertung zugeführt werden. Das Netzkabel des Geräts vor der Entsorgung entfernen.

AVERTISSEMENTS GENERAUX

L'appareil auquel se réfère la présente notice d'emploi a été fabriqué dans le respect des normes CEI EN 60335-1 et, en particulier, de la norme CEI EN 60335-2-64 couvrant les exigences de sécurité requises par les directives européennes "Basse Tension" 73/23/CEE et 93/68/CEE et "Compatibilité Electromagnétique" 89/336/CEE, 92/31/CEE et 93/68/CEE.

Cet appareil a été conçu uniquement pour piler des glaçons. TECNOINOX décline toute responsabilité en cas de dommages dérivant d'un usage impropre.

Le branchement, l'installation et la maintenance de l'appareil doivent être effectués par un personnel qualifié conformément aux normes et aux prescriptions en vigueur dans le pays et suivant les présentes instructions.

L'appareil ne doit être utilisé que par un personnel formé à cet effet et ne doit être destiné qu'à l'usage pour lequel il a été conçu. En outre, une fois par an, il est recommandé de le faire contrôler par des techniciens qualifiés.

Débrancher l'appareil en cas de panne ou de mauvais fonctionnement.

INSTALLATION ET CONNEXION AU SECTEUR

Le constructeur décline toute responsabilité en cas de dommages dérivant d'une installation erronée, d'une mauvaise maintenance et de la non-observation des consignes de sécurité.

Sortir l'appareil de l'emballage, retirer le film protecteur et, si cela est nécessaire, éliminer toute trace de colle en utilisant un solvant approprié.

Il est recommandé de jeter l'emballage suivant les normes en vigueur (pour plus de détails à ce sujet, se reporter au chapitre « ECOLOGIE ET ENVIRONNEMENT »).

Pendant l'installation, vous devez observer et respecter toutes les normes en vigueur, à savoir:

- Dispositions légales en vigueur en matière;
- Prescriptions et normes de la compagnie de l'électricité;
- Normes pour la prévention des accidents en vigueur;
- Prescriptions contre les incendies;
- Normes CEI correspondantes.

L'appareil doit être posé sur un plan de travail. L'appareil et, en particulier, le câble d'alimentation ne doivent pas se trouver à proximité de sources de chaleur et la température autour de l'appareil ne doit pas dépasser 50°C.

L'appareil doit être installé de manière à pouvoir l'utiliser, le nettoyer, le connecter au secteur et ouvrir le couvercle de la trémie (en haut) et la porte du bac de récolte (à l'avant) de manière aisée.

Avant de procéder à la connexion, comparer les données des caractéristiques techniques de l'appareil (elles se trouvent sur la plaquette signalétique appliquée sur le panneau arrière de l'appareil) avec celles du secteur.

L'appareil est fourni avec le câble d'alimentation. L'installateur devra effectuer la connexion après avoir interposé un interrupteur principal qui doit pouvoir couper le

courant de manière omnipolaire. L'ouverture minimale entre les contacts doit être d'au moins 3 mm par pôle. Le dispositif de coupure de courant doit être facilement accessible.

Durant les opérations de connexion, veiller à ce que l'installation électrique soit efficace et conforme aux normes et aux dispositions légales en vigueur et que la prise utilisée soit bipolaire, normalisée et équipée d'un contact à la terre. Telle prise doit être certifiée et adaptée à la charge de l'appareil d'au moins 6A. En outre, elle doit être contrôlée par un dispositif de coupure protégé contre les courts-circuits, la surcharge et les dispersions de courant (30mA en 30ms).

S'il est nécessaire de remplacer le câble d'alimentation, suivre les indications du schéma électrique annexé à la présente notice.

Le câble d'alimentation ne devra pas avoir de caractéristiques inférieures à H05 RN-F et devra avoir une section minimale non inférieure à 0,75 mm².

Pour accéder au bornier (M), enlever le panneau (C) en agissant sur les vis des pieds. Débrancher les conducteurs du bornier, desserrer le serre-câble et remplacer le câble d'alimentation en effectuant les opérations dans le sens inverse.

Il est indispensable de raccorder l'appareil à une prise de terre efficace. Dans ce but, il existe sur le bornier, une attache spéciale marquée du symbole \perp à laquelle il faudra connecter le conducteur de terre. En outre, l'appareil doit être inclu dans un système équipotentiel. La connexion s'effectuera à l'aide de la borne marquée du symbole ∇ se trouvant à l'arrière de l'appareil.

MISE EN MARCHÉ, UTILISATION ET ARRÊT

Avant d'utiliser l'appareil, veiller à ce qu'il soit branché à une prise ayant une tension adéquate et qu'il n'y ait pas de corps étrangers à l'intérieur de la trémie ou dans le bac de récolte de la glace pilée car ils pourraient causer le blocage des parties en mouvement.

Le broyeur à glace sert exclusivement à piler des glaçons. TECNOINOX décline toute responsabilité suite à des dommages dérivant d'un usage impropre.

Appuyer sur l'interrupteur général (A) sur la position 'I': le voyant s'allume pour indiquer que l'appareil est prêt à l'emploi. Si le voyant ne s'allume pas, vérifier si la prise à laquelle il est branché est alimentée en courant. Régler la grosseur de la glace pilée en agissant et en bloquant le bouton (D) situé à gauche à l'intérieur du compartiment avant contenant le bac pour récolter la glace pilée.

Vérifier la présence et la position du bac situé à l'intérieur du compartiment avant.

Charger les glaçons dans la trémie du haut et refermer le couvercle.

Appuyer sur le bouton avant (B) le temps nécessaire à piler les glaçons chargés dans la trémie.

Si l'appareil ne se met pas en marche lorsque l'on appuie sur le bouton, vérifier si la porte avant et le couvercle du haut sont bien fermés puis répéter l'opération.

Si le couvercle et la porte sont bien fermés et que le voyant est allumé mais que, en appuyant sur le bouton (B), l'appareil ne démarre toujours pas, l'éteindre comme indiqué ci-dessous et s'adresser au service technique.

Pour éteindre l'appareil, il suffira d'agir sur l'interrupteur général en appuyant sur la position 'O'. Le voyant s'éteint.

NETTOYAGE ET SOIN

Ne pas laver l'appareil avec des jets d'eau car des infiltrations dans les composants électriques pourraient compromettre le bon fonctionnement de l'appareil de même que les systèmes de sécurité!

Si vous n'utilisez pas l'appareil pendant une longue période, il est recommandé, après avoir coupé le courant, de le laver avec de l'eau savonneuse, de le rincer et de l'essuyer avec soin puis d'étendre une couche légère d'huile de vaseline.

Ne pas utiliser d'éponge ou de produits abrasifs ni de détergents corrosifs tels que des bombes pour le nettoyage du four ou des détachants.

Afin de réduire l'émission de substances polluantes dans l'atmosphère, il est recommandé de nettoyer l'appareil avec des produits ayant une biodégradabilité supérieure à 90%.

QUE FAIRE EN CAS DE PANNES

Les pannes ne dépendent pas toujours de la qualité des composants, qui, dans notre cas, sont d'excellente qualité. Elles peuvent être causées par des écarts de tension, par de la poussière et/ou de la saleté qui pénètre dans les composants servant au fonctionnement.

Si vous pensez que votre appareil fonctionne anormalement, TOUJOURS couper le courant et prévenir le service après-vente agréé.

Ne pas s'improviser dépanneur car une manipulation de l'appareil annulera la garantie!

MAINTENANCE

Outre le nettoyage normal, l'appareil n'a pas besoin d'une maintenance particulière. Dans tous les cas, il est conseillé de faire effectuer un contrôle annuel par le service technique et,

dans ce but, il est recommandé de stipuler un contrat de maintenance.

ÉCOLOGIE ET ENVIRONNEMENT

Nos appareils ont été étudiés et optimisés avec des tests de laboratoire pour obtenir des performances et des rendements élevés. Cependant, afin de minimiser les consommations d'énergie (électricité, gaz et eau), il est recommandé d'éviter d'utiliser trop longtemps l'appareil vide ou dans des conditions qui en compromettraient le rendement optimal.

Tous les matériaux utilisés pour l'emballage sont compatibles avec l'environnement. Ils peuvent être conservés sans danger ou être brûlés dans des installations spéciales prévues pour la combustion des déchets. Les parties en matière plastique sujettes à recyclage sont les suivantes:

- Polyéthylène: pellicule extérieure de l'emballage et/ou pellicule pluribol
- Polypropylène: feuillets
- Polystyrène expansé: cornières, plaques et cubes de protection.

A la fin du cycle de vie de l'appareil, éviter de le jeter dans la nature.

Nos appareils ont été réalisés avec plus de 90% de matériaux métalliques (acier inox, fer, tôle aluminée, etc.) et il est donc possible de les recycler en faisant appel aux structures de récupération, conformément aux normes en vigueur dans le pays d'installation. En vue de son élimination, rendre l'appareil inutilisable en enlevant le câble d'alimentation.

GB



The symbol  on the product indicates that this product should **not** be treated as domestic waste, but must be correctly disposed of in order to prevent possible negative consequences for the environment and the human health. Regarding the recycling of this product, please contact the sales agent or dealer of your product, your after-sales service or the appropriate waste disposal service.

FR



Le symbole  indique que le produit ne doit **pas** être traité comme une ordure ménagère, mais qu'il doit être jeté en prenant certaines précautions particulières pour éviter les conséquences négatives sur l'environnement et la santé humaine.

Pour le recyclage de ce produit, veuillez contacter son vendeur ou concessionnaire, le S.A.V. ou le service de collecte des déchets.

DE



Das Symbol  am Gerät besagt, dass dieses Gerät **nicht** mit dem normalen Haushaltsmüll entsorgt werden darf, sondern gemäß geltenden Bestimmungen so entsorgt werden muss, dass dadurch keine Gefährdungen für die Umwelt und die Gesundheit von Personen auftreten können. Wenn Sie zur Entsorgung dieses Gerätes weitere Informationen benötigen, sollten Sie sich mit einem Vertriebs-/Kundendienstvertreter bzw. Händler dieses Produktes oder mit ihrem örtlichen Müllentsorgungsdienst in Verbindung setzen.

NL



Het symbool  op het product geeft aan dat dit product **niet** als gewoon huishoudelijk afval moet worden behandeld, maar op de juiste wijze moet worden weggegooid om mogelijke negatieve gevolgen voor het milieu en de volksgezondheid te voorkomen.

Neem omtrent de recycling van dit product contact op met de verkoopagent of dealer van uw product, uw after-sales service of het afvalstation.



The manufacturer reserves the right to modify the appliances presented in this publication without notice.

Der Hersteller behält sich das Recht vor, die in dieser Broschüre vorgelegten Geräte ohne Voranzeige zu ändern.

Le Fabricant se réserve le droit de modifier sans préavis les caractéristiques des appareils présentés dans cette publication.